

Dell™ W4200HD and W4200ED
42" Plasma TV
Owner's Manual

Notes, Notices, and Cautions

Throughout this document, blocks of text may be accompanied by an icon and printed in bold or italic type. These blocks are notes, notices, and cautions, and they are used as follows:



NOTE: A NOTE indicates important information that helps you make better use of your TV.



NOTICE: A NOTICE indicates either potential damage to hardware and tells you how to avoid the problem.





CAUTION: A CAUTION indicates a potential for property damage, personal injury, or death.

Information in this document is subject to change without notice.

© 2004 Dell Inc. All rights reserved.

Reproduction of this document in any manner whatsoever without the written permission of Dell Inc. is strictly forbidden.

Trademarks used in this text: *Dell*, the *DELL* logo;  *TruSurround XT*, *SRS*, and  symbol are trademarks of SRS Labs, Inc.

Other trademarks and trade names may be used in this document to refer to either the entities claiming the marks and names or their products. Dell Inc. disclaims any proprietary interest in trademarks and trade names other than its own.

October 2004

Rev. A00

Contents





1	About Your TV	
	Front View	5
	Right View	6
	Bottom View	7
	Package Contents	9
	Caring for Your TV	10
2	Setting Up Your TV	
	Proper Location for Your TV	11
	Connecting Your TV	12
3	Your Remote Control	
	Installing Batteries	19
	Using Your Remote Control	20
	Using Your Remote Control	22
	Using Your TV With a Universal or Learning Remote Control	24
4	Using the On-Screen Display	
	Using Your Remote Control With the OSD	25
	Selecting Your OSD Language	26
	Input Select	26
	Picture Menu	28
	Audio	28
	PIP/POP/PBP	29

Size	30
Parental Control	30
Setup	31
5 Troubleshooting Problems With Your TV	
Troubleshooting Tips	33
General Problems	34
OSD Messages	38
Remote Control Problems	38
Using the Self-Test Feature when Connected to a Computer	39
Problems When Using the TV Display as a Monitor	39
6 Specifications for Your TV	
Index	45

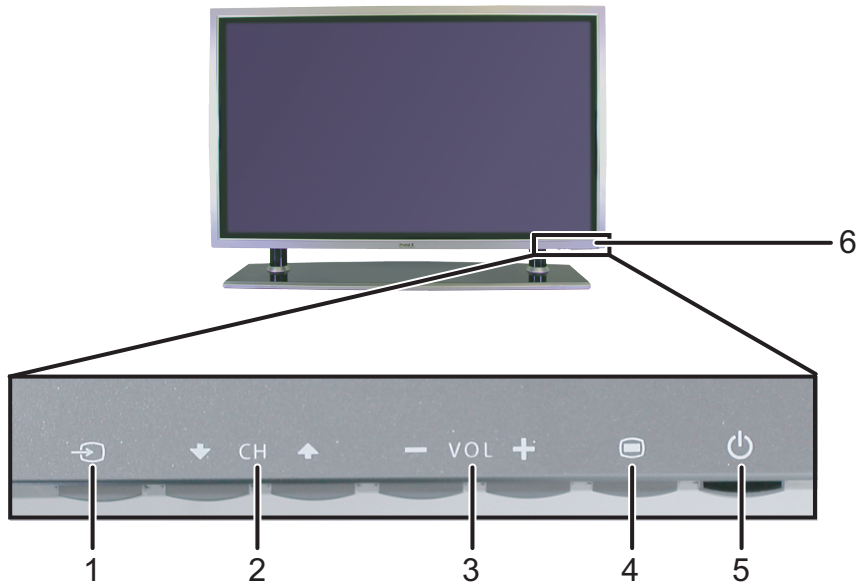
About Your TV

Front View



1	 Input Source button	Push to display the Input Select menu
2	 Channel up/down button	Push to select the previous/next channel or navigate through the on-screen display (OSD) menu
3	 Volume up/down button	Push to increase/decrease the volume or to select an OSD option
4	 OSD Menu button	Push to display the OSD menu
5	 Power button and light (LED)	Push to turn the TV on and off The power light is blue when the TV is on and amber when it is in power saving mode
6	IR receiver	Senses the signal from the remote control

Right View

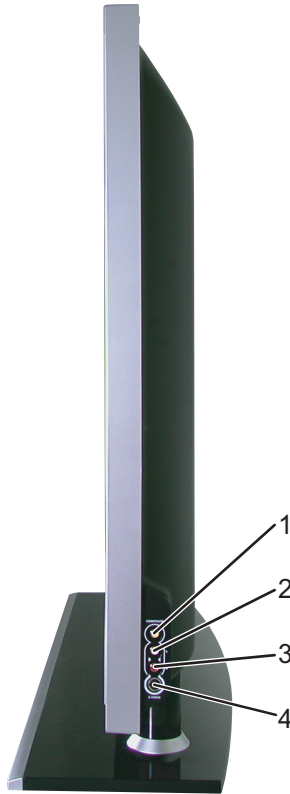

1	Composite video connector (AV7)	Connect devices such as a VCR or DVD player
2	Audio connector (L)	Use this connector if you have connected a device to the composite connector (AV7) or the S-Video connector (AV8)
3	Audio connector (R)	Use this connector if you have connected a device to the composite connector (AV7) or the S-Video connector (AV8)
4	S-Video input (AV8)	Connect devices such as a video game system, a digital camera, or a DVD player

Bottom View

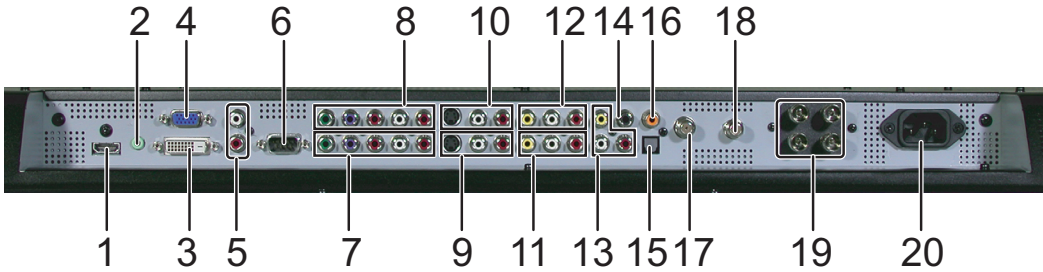
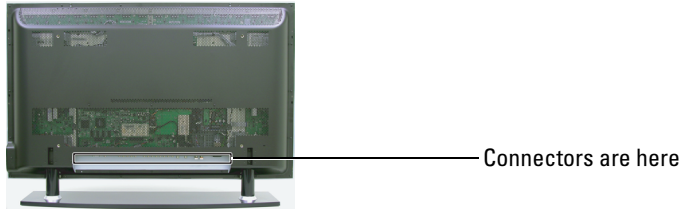

1	HDMI connector	Connect devices such as a DVD player or set-top box
2	Audio connector for VGA	Connect the audio cable from your computer to the TV
3	DVI connector	Connect devices such as a DVD player, set-top box, or your computer
4	VGA connector	Connect to the VGA cable from your computer to the TV
5	DVI audio connectors (R/L)	Connect to the DVI audio connectors if you have connected a device such as a DVD player or set-top box to the DVI connector
6	RS232	For factory use only
7	Component audio and video connectors (AV2)	Connect devices such as a DVD player, set-top box, or cable TV box
8	Component audio and video connectors (AV1)	Connect devices such as a DVD player, set-top box, or cable TV box
9	S-Video connectors (AV4)	Connect devices such as a video game system or a DVD player
10	S-Video connectors (AV3)	Connect devices such as a video game system or a DVD player
11	Composite video and audio connectors (AV6)	Connect devices such as a VCR or DVD player
12	Composite video and audio connectors (AV5)	Connect a device such as a VCR or DVD player

13	Composite video and audio-out connectors	Connect a device such as a VCR if you have connected an antenna or cable TV through the ANT/Cable connector
14	Subwoofer audio out	Connect an optional powered subwoofer to the TV
15	Optical digital out (SPDIF) (for W4200HD only)	Connect an audio decoder or audio/video receiver
16	Coaxial digital audio out (for W4200HD only)	Connect an audio decoder or audio/video receiver when using a Digital TV (ATSC connector)
17	ATSC connector (for W4200HD only)	Connect an antenna for the digital tuner when using Digital TV (ATSC connector)
18	NTSC connector	Connect an antenna or a cable TV box
19	Speaker out connectors	Connect speakers
20	Power connector	Connect your power cord

Package Contents

 **NOTE:** If you need additional cables, contact Dell.

Remote control



AAA batteries (2)



Power cord



Antenna (coaxial) cable



Documentation

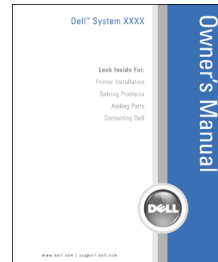
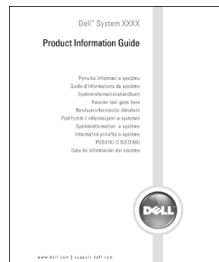

Wall mount (optional)

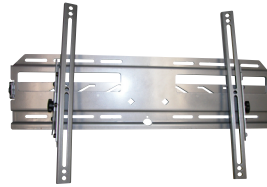

Speakers (optional)



Stand hole cover (2)



 **CAUTION:** Install the covers in the base of the TV when the TV stand is removed to hang the TV on the wall.

Caring for Your TV

 **CAUTION:** Only a licensed technician should service the TV. Do not disassemble the TV.

 **CAUTION:** Before cleaning the TV, unplug it from the electrical outlet.

- To clean the surface of the panel, lightly dampen a soft, clean, lint-free cloth with water.
- To clean the TV cabinet, use a cloth lightly dampened with a mild detergent.
- Do not use chemicals such as benzene, thinner, ammonia, or any type of abrasive cleaner.
- Do not use compressed air to clean the TV.

Setting Up Your TV

 **CAUTION:** Before you begin any of the setup procedures described in this section, follow the basic safety instructions located in the *Product Information Guide*.

Proper Location for Your TV

Consider the following environmental factors when you are deciding where to put your TV:

- Ensure you allow adequate ventilation.
- Do not store or use the TV in locations that are exposed to high heat, direct sunlight, or extreme cold.
- Avoid moving the TV between locations with extreme temperature differences. For more information, see "Specifications for Your TV" on page 41.
- Do not subject the TV to severe vibration or high impact conditions. Do not place the TV inside a car trunk.
- Do not store or use the TV in locations where the TV would be exposed to high humidity or dusty environment.
- Do not place the TV in a location where water or other liquids could spill on or into the TV.

Connecting Your TV



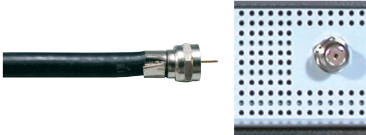
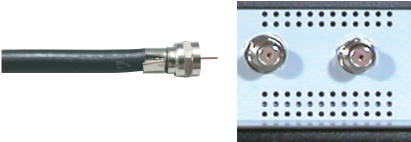

The tables below provide a description of the connectors on your TV to help you decide which connectors to use for your various video devices.

Connecting Your Cable TV Box or Antenna

Quality	Cable and connector	When to Use
Good	Coaxial cable 	Coaxial (RF) cable carries the video and audio signal from the antenna or cable connector to your TV. The coaxial connector is labelled NTSC. To locate the NTSC connector see "Bottom View" on page 7.
Best	Coaxial cable (for W4200HD only) 	The ATSC cable carries the digital video and audio signal from the antenna connector to your TV. To locate the ATSC connector see "Bottom View" on page 7.

Connecting Your Video Devices

Quality	Cable and connector	When to Use
Good	Composite 	The composite connector carries the video signal through a single pin. If you are using a composite video connector, you also need to connect composite audio cables. To locate the composite connectors, see "Right View" on page 6 and "Bottom View" on page 7.

Quality	Cable and connector	When to Use
Better	S-Video 	The S-Video connector splits the video signal into two signals, black-and-white and color. If you are using the S-Video connector, you also need to connect the audio cables. To locate the S-Video connectors, see "Right View" on page 6 and "Bottom View" on page 7.
Best	Component (YPbPr) 	The component connectors splits the video signal into three signals, two color and one black-and-white. If you are using the component connectors, you also need to connect the audio cables. To locate the component connectors, see "Bottom View" on page 7.
Excellent	DVI 	DVI receives the image data in digital format so that the TV does not need to perform an analog-to-digital conversion, as with the input types described above. Because the TV uses digital data to display the image, DVI provides the highest quality input, although actual results depend on the video source (DVD player, DVR, etc.). To locate the connector see "Bottom View" on page 7.
Excellent	HDMI 	HDMI (High Definition Multimedia Interface) assures that the best video signal is always sent from source (HDTV signal, DVD player) to the TV. This is achieved by allowing uncompressed video and multi-channel audio data to be sent to the display device through a single cable. To locate the connector see "Bottom View" on page 7.

Using the ATSC or NTSC Connector (Coaxial)

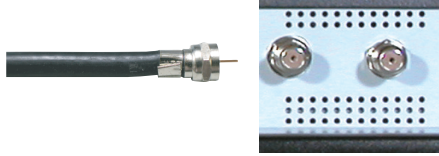

- 1 Turn off the TV and unplug the power cord.
- 2 Connect the coaxial cable to the ATSC or the NTSC connectors on the TV.
-  **NOTE:** ATSC connector is available only on W4200HD.
- 3 Plug in the power cord for the TV and turn on the TV.
- 4 Enter the OSD and select TV for NTSC or Digital TV for ATSC. See "Input Select" on page 26 for more information.

Using the Composite Connector



- 1 Turn off the TV and unplug the power cord.
-  **NOTE:** If you are connecting a device that you want to be able to remove, such as a video game system or a camcorder, use the composite connector on the right side of the TV (see "Right View" on page 6).
- 2 Connect your device to the TV using the audio and video cable.
- 3 Plug in the power cords for the TV and devices and turn them on.
- 4 Enter the OSD and select AV5 or AV6. See "Input Select" on page 26 for more information.

Using the S-Video Connector



- 1 Turn off the TV and unplug the power cord.

NOTE: If you are connecting a device that you want to be able to remove, such as a video game system, or a camera, use the S-Video connector on the right side of the TV (see "Right View" on page 6).

- 2 Connect your device using the S-Video and audio cables.
- 3 Plug in the power cords for the TV and devices and turn them on.
- 4 Enter the OSD and select AV3, AV4, or AV8 (side S-Video connector). See "Input Select" on page 26 for more information.

Using the Component Connector



- 1 Turn off the TV and unplug the power cord.
- 2 Connect your device using the component video and audio cables.
- 3 Plug in the power cords for the TV and devices and turn them on.
- 4 Enter the OSD and select AV1 or AV2. See "Input Select" on page 26 for more information.

Using the HDMI Connector



- 1 Turn off the TV and unplug the power cord.
- 2 Connect your device using the HDMI connector.
- 3 Plug in the power cords for the TV and devices and turn them on.
- 4 Enter the OSD and select HDMI. See "Input Select" on page 26 for more information.

Using the DVI Connector

 **NOTE:** Only one connector can be used for a computer, either VGA or DVI.



- 1 Turn off the TV and unplug the power cord.
 - 2 Connect the white DVI cables and the audio cables.
-  **NOTE:** Some cable TV boxes may have DVI connectors, but do not support using a DVI connection. For more information, contact your cable TV company.
- 3 Plug in the power cords for the TV and devices and turn them on.
 - 4 Enter the OSD and select DVI. See "Input Select" on page 26 for more information.

Using the VGA Connector

 **NOTE:** Only one connector can be used for a computer, either VGA or DVI.



- 1 Turn off the TV and unplug the power cord.
- 2 Connect the VGA and audio cables to your TV and to your computer.
- 3 Plug in the power cords for the TV and devices and turn them on.
- 4 Enter the OSD and select VGA. See "Input Select" on page 26 for more information.

Image Retention and Burn-In

 **NOTE:** Image retention and burn-in are not covered by your Dell warranty.

Displaying an image for an extended period of time can cause an image to remain or burn-in on the screen. Burn-in is a characteristic of all plasma displays.

To help avoid image burn-in, it is best to avoid leaving stationary images on your TV for extended periods of time. Examples of stationary images that may lead to burn-in include:

- TV menus
- Black bars such as those used in 4:3 or wide screen mode
- TV channel logos
- Stock market or news tickers
- Time display
- Shopping channel pricing display
- Static computer images
- Static video game images
- Closed captioning backgrounds

Your Remote Control

Installing Batteries

Before you can use your remote control, install two AAA batteries in the remote control as follows.

- 1 Open the battery cover.
- 2 Install the batteries. Make sure that you match the + and - on the batteries with the + and - symbols in the battery compartment.
- 3 Close the battery cover.



Using Your Remote Control

W4200ED

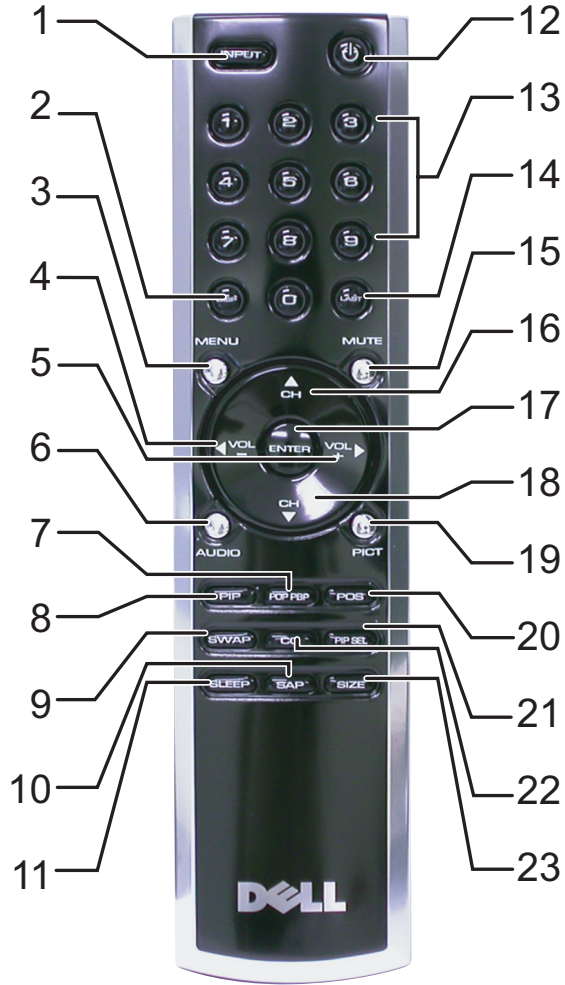

1	INPUT	Enters the Input Select menu
2	DISP	Displays information about your TV (for example, in TV mode, it displays the channel you are watching)
3	MENU	Enters and exits the OSD main menu
4	Vol -	Decreases the volume In the OSD menu, use the volume button to navigate through the menus
5	Vol +	Increases the volume In the OSD menu, use the volume button to navigate through the menus
6	AUDIO	Cycles through the preset Audio options
7	POP PBP	Enters and exits POP or PBP mode
8	PIP	Enters and exits PIP mode
9	SWAP	Swaps images when using PIP, POP, or PBP
10	SAP	Turns on Second Audio Program (SAP)
11	SLEEP	Turns on the sleep timer
12	Power	Turns the TV on and off
13	Number buttons	Press to select a channel
14	LAST	Returns you to the previously viewed channel
15	MUTE	Press to turn the sound on and off
16	CH ▲	Push to view the next channel In the on-screen display (OSD) menu, use the channel button to navigate through the menus
17	ENTER	Press to confirm your selection
18	CH ▼	Push to view the previous channel In the OSD menu, use the channel button to navigate through the menus
19	PICT	Cycles through the preset options for the Picture menu
20	POS	Press to change the position of the PIP, POP, or PBP window
21	PIP SEL	Toggles between windows when you use Picture-in-Picture (PIP), Picture-Outside-Picture (POP), or Picture-By-Picture (PBP)
22	CC	Cycles through the Closed Caption menu
23	SIZE	Cycles through the size (aspect ratio) options from the Picture menu

Using Your Remote Control

W4200HD

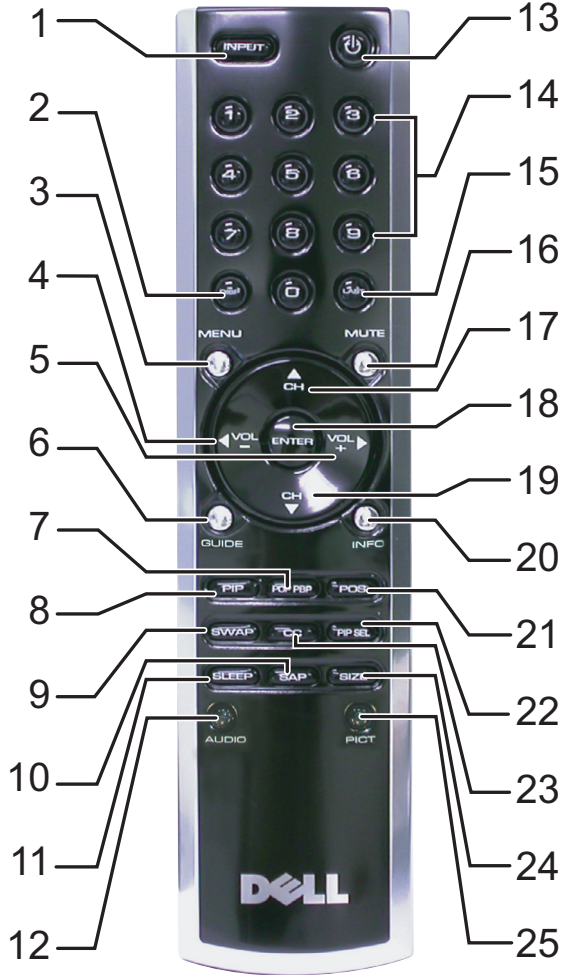

1	INPUT	Enters the Input Select menu
2	DISP	Displays information about your TV (for example, in TV mode, it displays the channel you are watching)
3	MENU	Enters and exits the OSD main menu
4	Vol -	Decreases the volume In the OSD menu, use the volume button to navigate through the menus
5	Vol +	Increases the volume In the OSD menu, use the volume button to navigate through the menus
6	GUIDE (W4200HD only)	Displays an electronic program guide when using Digital TV (ATSC connector) NOTE: Content may vary depending on the broadcaster.
7	POP PBP	Enters and exits POP or PBP mode
8	PIP	Enters and exits PIP mode
9	SWAP	Swaps images when using PIP, POP, or PBP
10	SAP	Turns on Second Audio Program (SAP)
11	SLEEP	Turns on the sleep timer
12	AUDIO	Cycles through the preset Audio options
13	Power	Turns the TV on and off
14	Number buttons	Press to select a channel
15	LAST	Returns you to the previously viewed channel
16	MUTE	Press to turn the sound on and off
17	CH ▲	Push to view the next channel In the on-screen display (OSD) menu, use the channel button to navigate through the menus
18	ENTER	Press to confirm your selection
19	CH ▼	Push to view the previous channel In the OSD menu, use the channel button to navigate through the menus
20	INFO (W4200HD only)	Displays HDTV channel information
21	POS	Press to change the position of the PIP, POP, or PBP window
22	PIP SEL	Toggles between windows when you use Picture-in-Picture (PIP), Picture-Outside-Picture (POP), or Picture-By-Picture (PBP)
23	CC	Cycles through the Closed Caption menu
24	SIZE	Cycles through the size (aspect ratio) options from the Picture menu
25	PICT	Cycles through the preset options for the Picture menu

Using Your TV With a Universal or Learning Remote Control

Preprogrammed universal remote controls can be programmed to control the following functions on your Dell TV:

- Power
- Channel Up (+)
- Channel Down (-)
- Volume Up (+)
- Volume Down (-)
- Mute
- Input Select

 **NOTE:** Future preprogrammed universal remote controls may be able to control more functions.

You can program universal remote controls to work with your Dell TV in the following ways:

- If the remote control manual lists codes by manufacturer, use the Phillips codes.
- If the remote control has a search function, this function may be used to find the correct code.
- If the remote control has a learning function, you can program specific buttons on it from the Dell remote control, in addition to those buttons listed above.

 **NOTE:** See the remote control documentation for specific instructions for your universal or learning remote control.

Using the On-Screen Display

Your TV display has an on-screen display (OSD) that allows you to select the proper input source, make adjustments to the image and audio settings, select to view Picture-In-Picture, Picture-Outside-Picture, and Picture-By-Picture, and set parental controls.

Using Your Remote Control With the OSD

NOTE: You can access and make selections to the OSD using the volume and channel buttons on the side panel of the TV or you can use the remote control. Except where noted, this section describes how to use the OSD with the remote control.

- 1 To enter the OSD, press the **Menu** button.
Eight icons appear along the bottom of the screen.

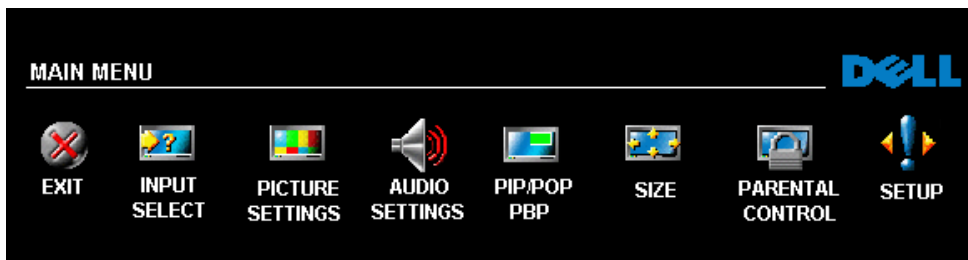

- 2 Use the left and right buttons (volume buttons) to move between the icons.
The icon appears highlighted as you move through the menu.
 - 3 To select an option, push the **Menu** button when the icon is highlighted.
 - 4 A new menu appears for that selected option. Use the up and down buttons (channel buttons) to move through the various settings.
- NOTE:** A red arrow appears next to the setting as you navigate through the options. A check mark appears next to the option that you have selected.
- 5 Use the left and right buttons (volume buttons) and the **Enter** button to adjust or select settings.
- NOTE:** You can select Exit or press the Menu button at any time to return to the main menu.
- 6 After you have made your selections, push the **Menu** button to return to the main menu.
 - 7 To exit the OSD, select the **EXIT** icon and press **Enter**.

Selecting Your OSD Language

- 1 Press **Menu** to enter the OSD.
- 2 Select **Setup**.
- 3 In the **Setup** menu, select **Language** and scroll to select the language that you want the OSD to appear in.

Input Select

The **Input Select** menu allows you to select the proper source based on how you have your TV display and video equipment connected. Press **Input** on the remote to go directly to the **Input Select** menu. You can also press **Menu** and select **Input Select** from the main menu.

If you are using the **TV** (NTSC connector) or the **Digital TV** (ATSC connector) input source, you can preset the viewable channels. Go to the **Main Menu**, select **Setup**, select **Channel Setup**, and then select **Channel Search**. If you have a W4200HD TV and you are using the NTSC connector and the ATSC connector, you need to preset the viewable channels for both the **Digital TV** and the **TV** input sources.

W4200ED

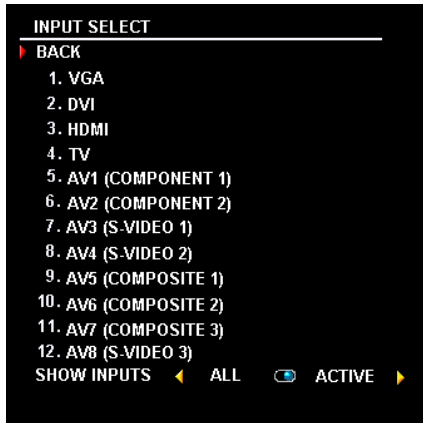

W4200HD

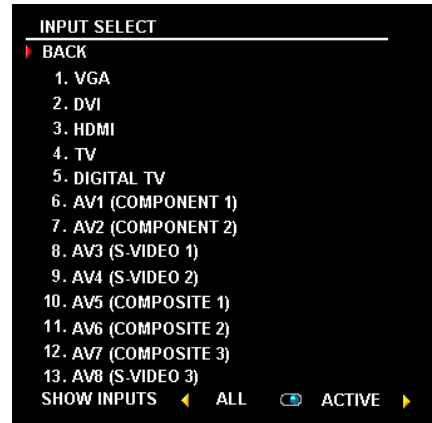

VGA — Select when you have your computer connected to the VGA connector. See "Bottom View" on page 7 for the location of the VGA connector.

DVI — Select when you have connected your computer or a device such as a DVD player to the DVI connector. See "Bottom View" on page 7 for the location of the DVI connector.

HDMI — Select when you have connected a device, such as a DVD player using the HDMI connector. See "Bottom View" on page 7 for the location of the HDMI connector.

TV — Select when you have your antenna or cable TV box connected to the NTSC connector. See "Bottom View" on page 7 for the location of the NTSC connector.

DIGITAL TV — Select when you have your antenna connected to the ATSC connector. See "Bottom View" on page 7 for the location of the ATSC connector. (for W4200HD only)

AV1 (COMPONENT 1) — Select when you have a video device, such as a DVD player, set-top box, or cable TV box, connected to the component audio and video connectors on the bottom of the TV. See "Bottom View" on page 7 for the location of the component audio and video connectors.

AV2 (COMPONENT 2) — Select when you have a video device, such as a DVD player, set-top box, or cable TV box, connected to the component audio and video connectors on the bottom of the TV. See "Bottom View" on page 7 for the location of the component audio and video connectors.

AV3 (S-VIDEO 1) — Select when you have a video device, such as a VCR, connected to the S-Video connector on the bottom of the TV display. See "Bottom View" on page 7 for the location of the S-Video connector.

AV4 (S-VIDEO 2) — Select when you have a video device, such as a VCR, connected to the S-Video connector on the bottom of the TV display. See "Bottom View" on page 7 for the location of the S-Video connector.

AV5 (COMPOSITE 1) — Select when you have a video device, such as a video game system, connected to the composite connector on the bottom of the TV display. See "Bottom View" on page 7 for the location of the composite video and audio connectors.

AV6 (COMPOSITE 2) — Select when you have a video device, such as a video game system, connected to the composite connector on the bottom of the TV display. See "Bottom View" on page 7 for the location of the composite video and audio connectors.

AV7 (COMPOSITE 3) — Select when you have a video device, such as a video game system, connected to the composite connector on the side of the TV display. See "Right View" on page 6 for the location of the composite connector.

AV8 (S-VIDEO 3) — Select when you have a video device, such as a VCR, connected to the S-Video connector on the side of the TV display. See "Right View" on page 6 for the location of the S-Video connector.

SHOW INPUTS — Show Inputs allows you to select Active or All. Active searches for which connectors are being used. The available input sources appear in white and input sources that are not available appear in grey. All shows all the input sources and allows you to select all the input sources even if you do not have a device connected.



NOTE: In OSD Settings, located in the Setup menu, you can set the Input Select to display the device that you have attached. For example, AV2 would say DVD when you view the Input Select menu.

Picture Menu

The Picture Menu allows you to adjust the appearance of the image including color and brightness.

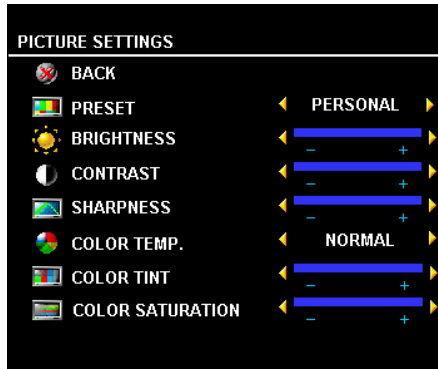

If you select one of the following preset image settings the individual settings are automatically updated.

- Movies
- Sports
- Weak Signal
- Multimedia

If you select **Personal**, you can adjust the individual settings, such as **Brightness** and **Color**.

The color temperature presets are:

- Natural: 6500K
- Normal: the native panel temperature
- Blue: 9300K
- Red: 5700K

Audio

The Audio Menu allows you to set the audio to best fit the type of show you are watching.

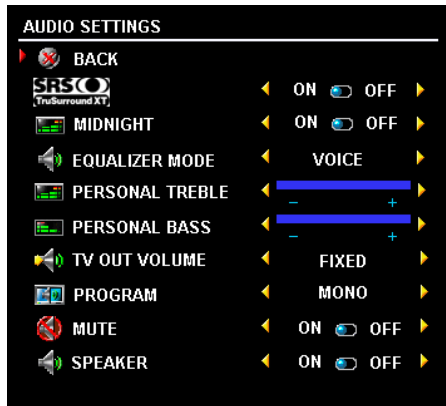

Midnight Mode — Evens out the large volume variations between voice and action scenes.

SRS TruSurround XT— Delivers virtual surround sound over two speakers from any source, which creates a wider sound with deep rich bass.

Speaker On/Off — Allows you turn on or off the sound from the speaker.

TV Out Volume — Select **Fixed** if you want to adjust the volume using the remote or volume control on an attached audio receiver. Select **Variable** if you want to adjust the volume using the TV remote or front panel buttons. Using **Variable** adjusts the TV volume out not the volume on an attached audio receiver

If you select one of the following preset **Equalizer Mode** settings, the individual audio levels are automatically updated:

- Music
- Theater
- Voice

If you select **Personal**, you can adjust the individual audio levels, such as **Bass** and **Treble**.

Use **Program** to select **Stereo**, **Mono**, or **SAP** (Second Audio Program).

PIP/POP/PBP

You can view two active sources simultaneously using Picture-In-Picture (PIP), Picture-Outside-Picture (POP), or Picture-By-Picture (PBP).

For POP, you can select from three different POP options:

- **POP** — One large POP window to the left and a smaller, centered window on the right.
- **POP3** — One large POP window to the left and three smaller, vertically-aligned windows on the right.
- **POP12** — One large, centered POP window surrounded by twelve smaller windows.



The remote control offers the following PIP/POP/PBP options:

- Use the **PIP** button or the **POP PBP** button on the remote control to turn on and off PIP, POP, and PBP.
- If you are in PIP, POP, or PBP mode, use the **SWAP** button on the remote control to switch between the two windows.
- Use the **POS** button on the remote to change which corner of the screen the PIP window appears.

In the OSD, you can adjust the **Transparency**, the **Size**, and **H** (horizontal) and **V** (vertical) position of the PIP/POP/PBP windows. When you are selecting the horizontal orientation, - moves the window left and + moves the window to the right. When you are adjusting the vertical orientation, 0 is at the top of the screen and 100 is at the bottom of the screen.

POP Scan Mode allows you to select **Sequential** or **Float**. **Float** mode plays the source for selected channels that appear in the windows. **Sequential** rotates through each window and plays all of the preselected channels. The rotation mode runs through all the available channels before it starts again at the lowest channel.

PIP/POP/PBP Compatibility

When using PIP/POP/PBP you can select any of the input sources that appear in the PIP/POP/PBP windows. The only input sources that cannot work together are HDMI with HDMI, DVI with DVI, and HDMI with DVI.

Size

NOTICE: Using black bars, such as those seen in Wide or 4:3, for an extended period of time may cause burn-in on your TV.

Size allows you to adjust the appearance of the image. Use **H. Position** and **V. Position** to adjust the horizontal and vertical placement of the image.

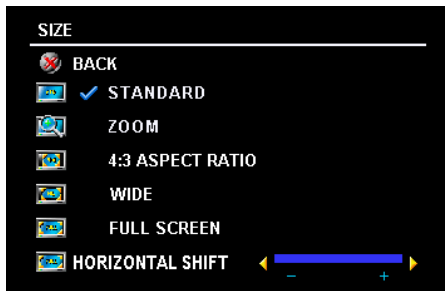

Use the following settings to adjust the aspect ratio:

Standard — Best selection for viewing digital HDTV, 16:9 or 22:9 DVD movies.

Zoom — Best selection for viewing TV, VCR or 4:3 DVD movie.

4:3 — Best selection for viewing TV, VCR or 4:3 DVD movie.

Wide — Best selection for viewing digital HDTV, 16:9 and 22:9 DVD movies.

Full Screen — Best selection for viewing digital HDTV or 16:9 DVD movies.

Horizontal Shift— Adjust the horizontal placement of the image.

NOTE: Most DVDs have information about the supported aspect ratio on the case.

Parental Control

Parental Control allows you to block certain channels or programs so children cannot view programs that are not age appropriate.

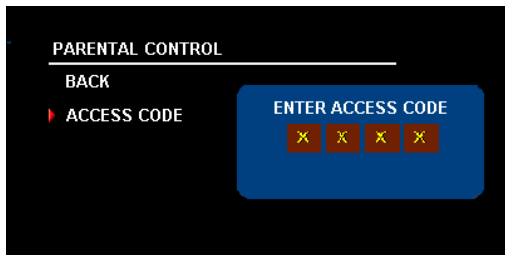

To enter the Parental Control menu, you need an access code. The first time you enter, use access code 3355. See "Setting an Access Code" on page 31 for information on creating a new access code.

You can set the following options to block content:

- **Channel Lock** — Blocks selected channels
- **Movie Rating** — Blocks movies based on their rating (G, PG, PG-13, R, NC-17, and X)
- **TV Ratings** — Blocks TV shows based on their rating
- **Block Options** — Turns on or off all your parental control settings

NOTE: You can use Clear All to unblock the channels and programs that you have set.

Setting an Access Code

After you enter the **Parental Control** menu for the first time, you can set your own four-digit access code. If for any reason you lose or forget your access code, you can use the default code.

- 1 In the **Parental Control** menu, select **Change Code**.
- 2 Using the number pad on the remote control, enter a new access code.
- 3 Select **Exit**.

Setup

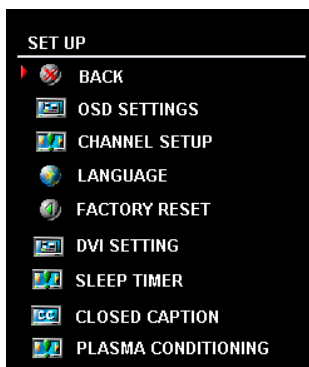

Setup allows you to adjust the appearance of the OSD, preset viewable cable channels, change the language of the OSD (see "Selecting Your OSD Language" on page 26) and to restore factory settings.

In the **OSD Settings** menu, use **OSD Hold Time** to increase or decrease the amount of time the OSD appears. The maximum amount of time is 60 seconds. You can select **TV Button Lock** to lock the buttons on the bottom panel. When this option is enabled, only the power button functions. Hold the volume increase and the channel increase buttons together for 10 seconds to unlock the buttons.

Channel Setup allows you adjust the settings for individual channels and preset the viewable channels. If you are using the TV (NTSC connector) or the Digital TV (ATSC connector) input source, you can preset the viewable channels. Go to the **Main Menu**, select **Setup**, select **Channel Setup**, and then select **Channel Search**.

If you have a W4200HD TV and you are using the NTSC connector and the ATSC connector, you need to preset the viewable channels for both the Digital TV and the TV input source.

DVI Settings allows you to change the color space. The default color space is RGB, but if the colors are not displaying correctly, you can change the setting to YUV.

Sleep Timer allows you to set an increment of time after which the TV automatically turns off.

Select **Closed Caption** to turn on and off closed captioning and set several other CC options.

If an image appears to be stuck on the TV, select **Plasma Conditioning** to help eliminate any image retention. Using the plasma conditioning feature may take several hours. Severe cases of image retention are known as burn-in, the plasma conditioning feature does not remove burn-in.

Use plasma conditioning only when you experience a problem with image retention. Overuse may degrade the TV brightness.

Troubleshooting Problems With Your TV



CAUTION: If at any time you see smoke or sparks coming from your TV, contact Dell. Do not try to perform any troubleshooting steps.

Troubleshooting Tips



NOTE: Some problems may be related to your device. See the documentation for any devices connected to your TV display.

Most problems with your TV may be caused by not having the correct input selection. Each connector on the TV (side and bottom) is associated with an input selection, which are labelled AV1 through AV8 in the Input Select menu.

- AV1 — Component connector on the bottom of the TV
- AV2 — Component connector on the bottom of the TV
- AV3 — S-Video connector on the bottom of the TV
- AV4 — S-Video connector on the bottom of the TV
- AV5 — Composite connector on the bottom of the TV
- AV6 — Composite connector on the bottom of the TV
- AV7 — Composite connector on the right of the TV
- AV8 — S-Video connector on the right of the TV

You can also select the following inputs:

- TV — NTSC connector on the bottom of the TV
- DIGITAL TV — ATSC connector on the bottom of the TV
- VGA — VGA connector on the bottom of the TV
- DVI — DVI connector on the bottom of the TV

General Problems

Problem	Possible Solution
Poor picture quality while watching TV and using a device such as a DVD player or a VCR	<ol style="list-style-type: none"> 1 Check the aspect ratio settings in the OSD. Press the Menu button on the remote control and select Size. For more information on using the OSD, see "Using the On-Screen Display" on page 25. 2 Reconnect the device using the same type of connector. For example, if you are using the composite connector on the bottom, try connecting the device to the composite connector on the side of the TV display. See "About Your TV" on page 5 for the location of the connectors. After you connect the device, change the input source in the OSD. See "Input Select" on page 26 for more information. 3 Connect the device using a different connector. For example, if you are experiencing the problem using a composite connector, try using the component connector. <p>NOTE: To connect to a different connector, you need the appropriate cables for that connector. See your device documentation for a list of supported connections.</p> <p>After you connect the device, change the input source in the OSD. See "Input Select" on page 26 for more information.</p> <ol style="list-style-type: none"> 4 Reset the original factory defaults. Press Menu on the remote control, select Setup, and then select Factory Reset. 5 Adjust the color temperature. Press Menu on the remote control, select Picture, and then select Color Temperature. <p>NOTE: Some set top boxes offer aspect ratio. See your device documentation for more information.</p>
Poor picture quality when using a device connected to the ANT/Cable (coaxial) connector	<ol style="list-style-type: none"> 1 Ensure TV display is selected as the input source in the Input Source menu. See "Input Select" on page 26 for more information. 2 Press Menu on the remote control, select Setup, and then select Channel Setup. This resets the channels on your TV. 3 Check the aspect ratio settings in the OSD. Press the Menu button on the remote control and select Size. For more information on using the OSD, see "Using the On-Screen Display" on page 25. 4 Reset the original factory defaults. Press Menu on the remote control, select Setup, and then select Factory Reset. 5 Adjust the color temperature. Press Menu on the remote control, select Picture, and then select Color Temperature. 6 The problem may be with your device, contact your service provider.

Problem	Possible Solution
Nothing appears on my TV display	<ol style="list-style-type: none">1 Ensure the TV display is turned on.2 Verify that all the cables are properly connected to the TV display, including the power cable.3 Check to see if there is a blue or amber light on the lower, right-hand corner of the TV display. A blue light indicates the TV display is on. An amber light, means the TV display is in power save mode.4 Ensure the proper source is selected in the Input Source menu. See "Input Select" on page 26 for more information.5 Reconnect any devices that are currently connected to the TV display. If you are using multiple devices, connect and test one device at a time.6 Connect another device that you know is working properly.7 Reset the original factory defaults. Press Menu on the remote control, select Setup, and then select Factory Reset.

Problem	Possible Solution
No sound	<p>1 Ensure mute is not turned on. Pressing the Mute button on the remote control turns the mute function on and off.</p> <p>2 If only certain TV channels do not have sound, then you need to correct the Input Select menu in the OSD (see "Input Select" on page 26).</p> <p>3 Verify that the audio cables are firmly connected to both the audio input connectors on your TV display and audio output connectors on your devices. Ensure that the cable colors match the connectors colors.</p> <p>4 Also, ensure that the audio cables are connected to the same row as the video cables. See "About Your TV" on page 5 for the location of the connectors.</p> <p>5 Reconnect the device using the same type of connector. For example, if you are using the composite connector on the bottom, try connecting the device to the composite connector on the side of the TV display. See "About Your TV" on page 5 for the location of the connectors.</p> <p>After you connect the device, change the input source in the OSD. See "Input Select" on page 26 for more information.</p> <p>6 Connect the device using a different connector. For example, if you are experiencing the problem using a composite connector, try using the component connector.</p> <p>NOTE: To connect to a different connector, you need the appropriate cables for that connector. See your device documentation for a list of supported connections.</p> <p>After you connect the device, change the input source in the OSD. See "Input Select" on page 26 for more information.</p> <p>7 Test the device on a different TV.</p> <p>8 If you are using PIP/POP/PBP, ensure the proper Audio Source is selected. Press Menu on your remote control, and select PIP/POP/PBP.</p>
Double image or no image with DVD	<p>Turn off the progressive scan on the DVD player. Your Dell™ TV display offers built-in deinterlacer that is equal to or better quality than the deinterlacer on your DVD player. For more information about progressive scan on your DVD player, see the documentation for your DVD player</p> <p>Pixel defects within industry specifications are inherent to an PDP TV and do not constitute a defective problem. For more information about pixels and PDP technology, go to support.dell.com.</p>
Picture is too dim or too bright	Update the color settings in the OSD. Press Menu on the remote control and select Picture.

Problem	Possible Solution
The screen is not centered correctly	<ol style="list-style-type: none"> 1 Update the size settings in the OSD. Press Menu on the remote control and select Size. 2 Reset the original factory defaults. Press Menu on the remote control, select Setup, and then select Factory Reset.
Screen has one or more lines	<ol style="list-style-type: none"> 1 Check the aspect ratio settings in the OSD. Press the Menu button on the remote control and select Size. For more information on using the OSD, see "Using the On-Screen Display" on page 25. 2 Ensure the proper source is selected in the Input Source menu. See "Input Select" on page 26 for more information. 3 Try connecting a different device. Ensure that you properly connect the cables and update the input source in the OSD. 4 Update the size settings in the OSD. Press Menu on the remote control and select Size. 5 Reset the original factory defaults. Press Menu on the remote control, select Setup, and then select Factory Reset.
The front panel buttons do not work	<p data-bbox="525 769 1182 821">Check the OSD to see if the buttons have been locked. Press Menu on your remote control, select Setup.</p> <p data-bbox="525 838 1182 925">If you are unable to use the remote control, press the volume up and the channel up buttons on the bottom of the TV display for 10 seconds to unlock the buttons.</p>
The picture is too small	<ol style="list-style-type: none"> 1 Adjust the size settings. Press Menu on the remote control, and select Size. 2 This may be a problem with your device. See the documentation for the device.
An image appears to be stuck on the TV.	<p data-bbox="525 1081 1182 1133">In OSD Setup select Plasma Conditioning. Using this option may take several hours before the image is eliminated.</p> <p data-bbox="525 1142 1025 1171">NOTE: Burn-in is not covered by your Dell warranty.</p>

OSD Messages

While using your TV display, the following messages may appear.

Message	Possible Solution
Auto Adjust	No action required, the TV display is performing an auto adjustment.
Out of Range	Check the optimal resolution settings. You may need to download a new video driver. For more information, go to support.dell.com.
No Video Input	<ol style="list-style-type: none"> 1 Check all cables are properly connected. 2 Ensure the proper source is selected. See "Input Select" on page 26 for more information.
TV Button Lock	To unlock, press Menu on your remote control, select Setup.
Self Test	Appears for computer source when there is nothing plugged in. Select VGA or DVI from Input Select menu and nothing is plugged in. Plug a computer in to the VGA or DVI connector.

Remote Control Problems

Problem	Possible Solution
The TV display does not respond when using the remote control	<ol style="list-style-type: none"> 1 Point the remote control directly at the lower right corner of the TV display. Be sure that nothing is blocking the front of the TV display. For the location of the IR, see "Front View" on page 5. 2 Verify that the batteries are properly installed. 3 If the batteries are old, install new batteries. <p>NOTE: Bright lights or other infrared devices may interfere with your remote control and IR on the TV display.</p>

Using the Self-Test Feature when Connected to a Computer

When your computer is connected to the TV display through DVI or VGA connector you can use the self-test feature to check whether your TV display is functioning properly. If your TV display and computer are properly connected but the TV display screen remains dark, run the TV display self-test by performing the following steps:

- 1 Turn off both your computer and the TV display.
- 2 Unplug the video cable from the back of the computer.
- 3 Turn on the TV display. If the TV display cannot sense a video signal and is working correctly, the floating "Self-Test Feature Check" dialog box appears on the screen (against a black background). While in self-test mode, the power light remains blue and the self-test pattern scrolls through the screen continually. This box also appears during normal system operation if the video cable becomes disconnected or damaged.
- 4 Turn off your TV display and reconnect the video cable; then turn on both your computer and the TV display. If your TV display screen remains blank, the problem may be with your computer or graphic card.

See your computer documentation for more information.

Problems When Using the TV Display as a Monitor

Problem	Possible Solution
The picture is off-centered or too small	<ol style="list-style-type: none"> 1 Use Auto Adjust to check the Image Settings. Press Menu to enter the OSD, select Image Settings, and then select Auto Adjust. 2 Check the optimal resolution settings. You may need to download a new video driver. For more information, go to support.dell.com. <p>NOTE: Some older video cards may not support the resolution settings for the TV display.</p>
No audio	<ol style="list-style-type: none"> 1 Ensure the green audio cable is connected to audio connector on the TV display and on the computer. For the location of the connector on the TV display, see "Using the VGA Connector" on page 17. See your computer documentation for the location of connectors on your computer. Do not connect the audio cable to the headphone jack. 2 Ensure the volume on the computer is not muted. 3 Verify that sound on your computer is working by checking the speakers. See your computer documentation for information on troubleshooting your computer. 4 Disconnect the TV display from the computer and test to see if the TV display volume works.

Problem	Possible Solution
PIP/POP/PBP not working	<ol style="list-style-type: none">1 Ensure the settings in the OSD are properly set. Press Menu to enter the OSD, and select PIP/POP/PBP.2 Swap the video and audio source.
No video	<p>NOTE: If you see a self-test, it means there is a problem with your video card or you are using the wrong input source.</p> <ol style="list-style-type: none">1 Ensure the TV display is turned on.2 Verify that all the cables are properly connected to the TV display, including the power cable.3 Check to see if there is a blue or amber light on the lower, right-hand corner of the TV display. A blue light indicates the TV display is on. An amber light, means the TV display is in power save mode.4 Ensure proper source is selected. See "Input Select" on page 26 for more information.5 Reconnect the computer.6 Connect another device that you know is working properly.7 Reset the original factory defaults. Press Menu on the remote control, select Setup, and then select Factory Reset.

Specifications for Your TV

General

Model number	W4200 PDP TV
Display type	HD PDP panel (W4200HD) ED PDP panel (W4200ED)
Screen size	42-inches
Viewable area	932 x 532 mm (36.7 x 20.9 inches)
Image aspect ratio	16:9 (wide screen)
Video display capabilities	480i 480p 576i 576p 720p 1080i
Additional features:	
SAP capable	Yes
CC capable	Yes
Parental control capable	Yes

Physical Dimensions

Display (with stand)	1031.8 x 712.5 x 245.7 mm
Display (no stand)	1031.8 x 631.5 x 83.8 mm
With Speakers	
Weight (with stand)	46 kg/101.41 lbs (est.)
Native Resolution	1024 x 768 XGA (W4200HD) 852 x 480 WVGA (W4200ED)
HDTV Capable	Yes

Picture-In-Picture

Picture-In-Picture (PIP)	Yes
Picture-Outside-Picture (POP)	Yes
Picture-By-Picture (PBP)	Yes
Number of Tuners	2
Brightness (typical)	
ED version	450 nits (typ.)
HD version	420 nits (typ.)
Contrast Ratio	
ED version	2700: 1 (typ.)
HD version	2300: 1 (typ.)

Viewing Angle

Horizontal	+/-80 degree
Vertical	+/-80 degree

Inputs

Video

Composite (CVBS)	three in total (side and bottom)
S-Video	three in total (side and bottom)
Component	two (bottom)
TV In (coaxial)	two (bottom) (HD version x 2, ED version x 1)
Audio (RCA L+R)	eight pairs in total (side and bottom)
DVI	one (bottom)
HDMI	one (bottom)

Computer

VGA (for use as computer monitor)	one (bottom)
Audio (PC)	one (bottom)

Other

RS232	one (bottom)
-------	--------------

Outputs

Video

Outputs

Composite (CVBS)	one (bottom)
Audio (RCA L+R)	one pair (bottom)
Subwoofer	one
SPDIF (RCA + Optical)	one (HD model only)

Audio

Effects	SRS TruSurround XT Midnight Mode
Speakers (separate)	20 watts/channel 40 watts total

Index

A

- about
 - package contents, 9
 - TV, 5
- access code
 - default, 30
 - parental control, 30
 - setting, 31
- ATSC, 31
 - cable, usage, 12
 - connecting, 14
 - connector, location, 8
- audio
 - button, 21-23
 - connector for VGA, location, 7
 - connectors, location, 6
 - DVI connectors, location, 7
 - equalizer mode, 28
 - midnight mode, 28
 - OSD menu, 28
 - program, 28
 - speaker on/off, 28
 - SRS TruSurround, 28
 - TV out volume, 28
- AV1/AV2. See component.
- AV3/AV4. See S-Video.
- AV5/AV6. See composite.

B

- block
 - parental control, 30

- button
 - audio, 21-23
 - CC, 21-23
 - channel up/down, 5
 - DISP, 21-23
 - enter, 21-23
 - guide (W4200HD), 23
 - INFO (W4200HD), 23
 - input, 21-23
 - input source, 5
 - last, 21-23
 - menu, 21-23
 - mute, 21-23
 - OSD menu, 5
 - PICT, 21-23
 - PIP, 21-23
 - PIP SEL, 21-23
 - POP/PBP, 21-23
 - POS, 21-23
 - power, 5
 - SAP, 21-23
 - size, 21-23
 - sleep, 21-23
 - swap, 21-23
 - volume up/down, 5

C

- CC
 - button, 21-23
- channel
 - setup, 26, 31
- channel lock
 - parental control, 30
- coaxial
 - ATSC connector, 14
 - cable, usage, 12
 - digital audio out connector,
 - location, 8
 - NTSC connector, 14
- color temperature, 28
- component
 - AV1/AV2 connectors,
 - location, 7
 - cable, usage, 13
 - connecting, 15
- composite
 - AV5/AV6 connectors,
 - location, 7
 - cable, usage, 12
 - connecting, 14
 - video/audio out connectors,
 - location, 8
- composite video
 - connector, location, 6
- computer
 - connecting, 17
- connector
 - ATSC, 8
 - audio left/right, 6
 - coaxial digital audio out, 8
 - component (AV1/AV2), 7
 - composite (AV5/AV6), 7
 - composite video, location, 6
 - composite video/audio out, 8
 - DVI, 7

- DVI audio connectors, 7
- HDMI, 7
- NTSC, 8
- optical digital out, location, 8
- power, 8
- speaker out, 8
- subwoofer, 8
- S-Video, 6-7
- VGA, 7
- VGA audio, 7

D

- DISP
 - button, 21-23
- DVI
 - audio connectors, location, 7
 - cable, usage, 13
 - connecting, 16
 - connector, location, 7

E

- enter
 - button, 21-23
- equalizer mode, 28
 - music, 28
 - theater, 28
 - voice, 28

F

- float
 - POP scan mode, 29

G

- guide
 - button (W4200HD), 23

H

- HDMI
 - cable, usage, 13
 - connecting, 16
 - connector, location, 7

I

- INFO
 - button (W4200ED), 23
- input
 - button, 21-23
- IR receiver
 - location, 5

L

- last
 - button, 21-23

M

- menu
 - button, 21-23
- midnight mode, 28
- mono, 28
- movie rating
 - parental control, 30
- mute

- button, 21-23

N

- NTSC, 31
 - connecting, 14
 - connector, location, 8

O

- optical digital out
 - connector, location, 8
- OSD
 - audio menu, 28
 - hold time, 31
 - messages, 38
 - parental control menu, 30
 - picture menu, 28
 - PIP/POP/PBP, 29
 - setup menu, 31
 - size menu, 30

P

- parental control, 30
 - about, 30
 - block options, 30
 - channel lock, 30
 - movie rating, 30
- PICT
 - button, 21-23
- picture by picture. See PIP/POP/PBP
- picture in picture. See PIP/POP/PBP
- picture menu

- color temperature, 28
- movies, 28
- multimedia, 28
- sports, 28
- weak signal, 28

picture on picture. See
PIP/POP/PBP

PIP

- button, 21-23

PIP SEL

- button, 21-23

PIP/POP/PBP

- compatibility, 29
- setting up, 29

plasma conditioning, 31, 37

POP/PBP

- button, 21-23

POS

- button, 21-23

power

- connector, location, 8

power LED

- location, 5

R

remote control

- audio button, 21-23
- CC button, 21-23
- DISP button, 21-23
- enter button, 21-23
- guide button (W4200HD), 23
- INFO button (W4200HD), 23
- input button, 21-23
- installing batteries, 19

- last button, 21-23
- menu button, 21-23
- mute button, 21-23
- PICT button, 21-23
- PIP button, 21-23
- PIP SEL button, 21-23
- POP/PBP button, 21-23
- POS button, 21-23
- SAP button, 21-23
- size button, 21-23
- sleep button, 21-23
- swap button, 21-23
- troubleshooting, 38
- universal, using, 24
- W4200ED, using, 20
- W4200HD, using, 22

S

SAP, 28

- button, 21-23

second audio program. See
SAP

self-test

- using, 39

Sequential, 29

sequential

- POP scan mode, 29

setup

- channel setup, 31
- channels, 31
- DVI settings, 31
- menu, 31
- OSD hold time, 31

size

- 4 to 3, 30

- button, 21-23
- full screen, 30
- menu, 30
- PIP/POP/PBP window, 29
- standard, 30
- wide, 30
- zoom, 30

sleep

- button, 21-23

SPDIF. See optical digital out

speaker out

- connectors, location, 8

specifications, 41

- audio, 43
- general, 41
- inputs, 42
- outputs, 42
- physical dimensions, 41
- picture-in-picture (PIP), 42
- viewing angle, 42

SRS TruSurround XT, 28

stereo, 28

subwoofer

- connector, location, 8

S-Video

- AV3/AV4 connectors,
location, 7
- cable, usage, 13
- connecting, 15
- connector, location, 6

swap

- button, 21-23

T

- tips
 - troubleshooting, 33
- transparency
 - of PIP/POP/PBP window, 29
- troubleshooting, 33
 - general problems, 34
 - OSD messages, 38
 - remote control, 38
 - self-test, 39
 - tips, 33
 - VGA monitor, 39

TV

- about, 5
 - bottom view, 7
 - caring for, 10
 - front view, 5
 - proper location, 11
 - right view, 6
 - setting up, 11
 - troubleshooting, 33
- TV ratings, 30
- parental control, 30

V

- VGA
- connecting, 17
 - connector, location, 7
- volume
- fixed, 28
 - variable, 28



W

- W4200HD
- ATSC, 8
 - coaxial digital audio out, 8
 - optical digital out, 8
- weak signal, 28

Dell™ W4200HD et W4200ED
Téléviseur à écran plasma
106 cm (42 pouces)
Manuel d'utilisation

Remarques, avis et précautions



Dans ce document, certains blocs de texte sont accompagnés d'une icône et imprimés en caractères gras ou italiques. Ces paragraphes correspondent à des remarques, des avis et des précautions qui sont utilisés comme suit :

-  **REMARQUE** : Une REMARQUE indique des informations importantes qui vous aident à mieux utiliser votre téléviseur.
-  **AVIS** : Un AVIS vous avertit d'un risque de dommage matériel ou de perte de données et vous indique comment éviter le problème.
-  **PRÉCAUTION** : Une PRÉCAUTION indique un risque potentiel d'endommagement du matériel, de blessure corporelle ou de mort.

Les informations contenues dans ce document sont sujettes à modification sans préavis.

© 2004 Dell Inc. Tous droits réservés.

Toute reproduction de ce document sous quelque forme que ce soit sans l'autorisation écrite de Dell Inc. est strictement interdite.

Marques utilisées dans ce texte : *Dell*, le logo *DELL* ;  *TruSurround XT*, *SRS* et le symbole  sont des marques de SRS Labs, Inc.

D'autres marques et noms commerciaux peuvent être utilisés dans ce document pour faire référence aux entités se réclamant de ces marques et de ces noms ou à leurs produits. Dell Inc. dénie tout intérêt propriétaire dans les marques et les noms commerciaux autres que les siens.

Sommaire





1	À propos de votre téléviseur	
	Vue avant	53
	Vue du côté droit	54
	Vue du dessous	55
	Contenu de la boîte	57
	Précautions à prendre avec votre téléviseur	58
2	Installation de votre téléviseur	
	Emplacement approprié pour votre téléviseur	59
	Branchement de votre téléviseur	60
3	Votre télécommande	
	Installation des piles	67
	Utilisation de votre télécommande	68
	Utilisation de votre télécommande	70
	Utilisation de votre téléviseur avec une télécommande universelle intelligente	72
4	Utilisation de l’affichage à l’écran (OSD)	
	Utilisation de votre télécommande avec l’OSD	73
	Sélection de la langue de l’OSD	74
	Sélection entrée	74
	Menu Image	76
	Audio	76
	PIP/POP/PBP	77
	Size (Taille)	78
	Contrôle parental	79

Configuration	80
5 Résolution des problèmes de votre téléviseur	
Conseils de dépannage	81
Problèmes généraux	82
Messages OSD	86
Problèmes de télécommande	86
Utilisation de la fonction Test auto en cas de raccordement avec un ordinateur	87
Problèmes lors de l'utilisation de l'écran de téléviseur comme moniteur	88
6 Caractéristiques de votre téléviseur	
Index	95

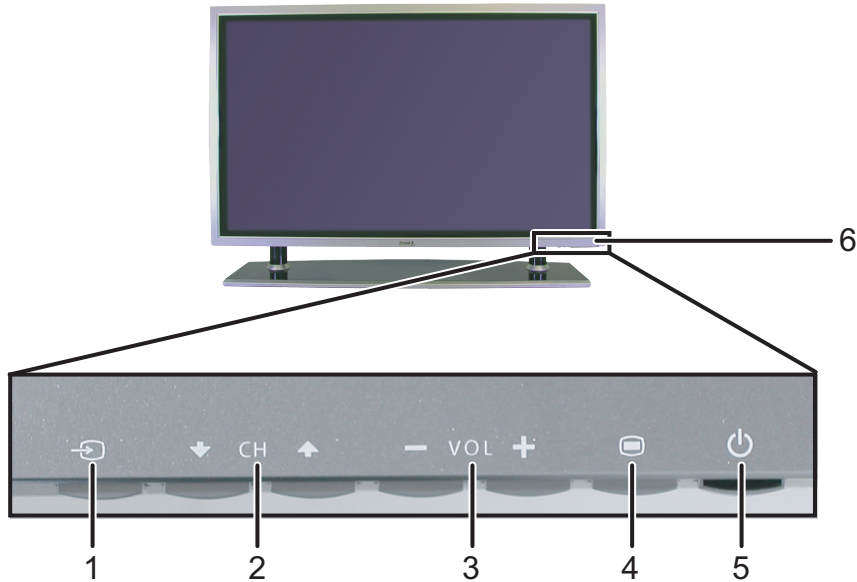
À propos de votre téléviseur

Vue avant



1	 Bouton Source d'entrée	Appuyez sur ce bouton pour afficher le menu Sélection entrée.
2	 Bouton chaîne +/-	Appuyez sur ce bouton pour sélectionner la chaîne précédente/suivante ou pour naviguer dans le menu d'affichage à l'écran (OSD).
3	 Bouton volume +/-	Appuyez sur ce bouton pour augmenter/diminuer le volume ou pour sélectionner une option de l'OSD.
4	 Bouton du menu OSD	Appuyez sur ce bouton pour afficher le menu OSD.
5	 Bouton et voyant (LED) d'alimentation	Appuyez sur ce bouton pour allumer et éteindre le téléviseur. Le voyant d'alimentation est bleu lorsque le téléviseur est allumé, et orange lorsqu'il est en veille.
6	Récepteur IR (infrarouge)	Reçoit le signal émis par la télécommande.

Vue du côté droit

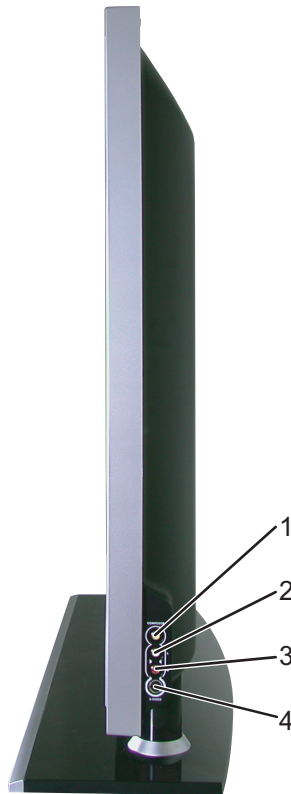

1	Connecteur vidéo composite (AV7)	Branchez des périphériques, tels qu'un magnétoscope ou un lecteur de DVD.
2	Connecteur audio (G)	Utilisez ce connecteur si vous avez branché un périphérique sur le connecteur composite (AV7) ou le connecteur S-Vidéo (AV8).
3	Connecteur audio (D)	Utilisez ce connecteur si vous avez branché un périphérique sur le connecteur composite (AV7) ou le connecteur S-Vidéo (AV8).
4	Entrée S-Vidéo (AV8)	Branchez des périphériques, tels qu'un système de jeux vidéos, un appareil photo numérique ou un lecteur de DVD.

Vue du dessous

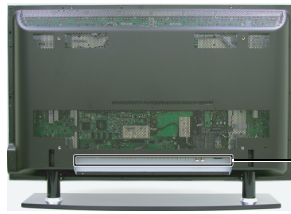

Les connecteurs se trouvent à cet endroit.

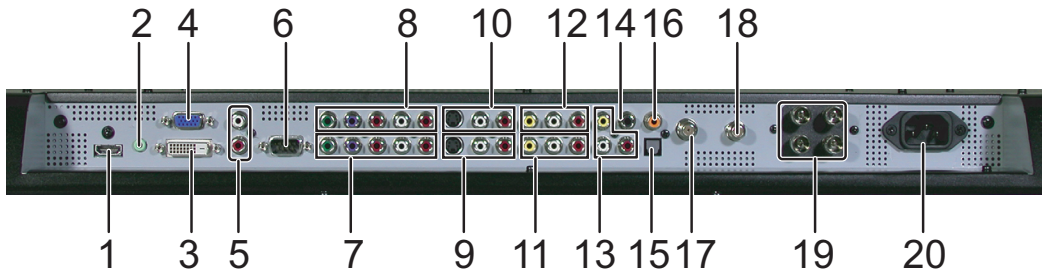

1	Connecteur HDMI	Branchez des périphériques, tels qu'un lecteur de DVD ou un boîtier décodeur.
2	Connecteur audio pour VGA	Branchez le câble audio de votre ordinateur à votre téléviseur.
3	Connecteur DVI	Branchez des périphériques tels qu'un lecteur de DVD, un boîtier décodeur ou votre ordinateur.
4	Connecteur VGA	Branchez sur le câble VGA de votre ordinateur à votre téléviseur.
5	Connecteurs audio DVI (D/G)	Raccordez les connecteurs audio DVI si vous avez branché un périphérique tel qu'un lecteur de DVD ou un boîtier décodeur sur le connecteur DVI.
6	RS232	Réservé à l'installation en usine
7	Connecteurs audio et vidéo composants (AV2)	Branchez des périphériques tels qu'un lecteur de DVD, un boîtier décodeur ou un récepteur réseau câblé.
8	Connecteurs audio et vidéo composants (AV1)	Branchez des périphériques tels qu'un lecteur de DVD, un boîtier décodeur ou un récepteur réseau câblé.
9	Connecteur S-Vidéo (AV4)	Branchez des périphériques tels qu'un système de jeux vidéos ou un lecteur de DVD.
10	Connecteurs S-Vidéo (AV3)	Branchez des périphériques tels qu'un système de jeux vidéos ou un lecteur de DVD.

11	Connecteurs vidéo et audio composites (AV6)	Branchez des périphériques, tels qu'un magnétoscope ou un lecteur de DVD.
12	Connecteurs vidéo et audio composites (AV5)	Branchez un périphérique tel qu'un magnétoscope ou un lecteur de DVD.
13	Connecteurs de sortie audio et vidéo composites	Branchez un périphérique tel qu'un magnétoscope si vous avez raccordez une antenne ou le câble TV au connecteur ANT/Cable.
14	Sortie audio pour caisson d'extrêmes graves	Branchez un caisson d'extrêmes graves alimenté, en option, au téléviseur.
15	Sortie optique numérique (SPDIF) (pour W4200HD uniquement)	Branchez un décodeur audio ou un récepteur audio/vidéo.
16	Sortie audio numérique coaxiale (pour W4200HD uniquement)	Branchez un décodeur audio ou un récepteur audio/vidéo si vous utilisez un téléviseur numérique (connecteur ATSC).
17	Connecteur ATSC (pour W4200HD uniquement)	Branchez une antenne pour le syntoniseur numérique si vous utilisez un téléviseur numérique (connecteur ATSC).
18	Connecteur NTSC	Branchez une antenne ou un récepteur réseau câblé.
19	Connecteurs de sortie haut-parleurs	Branchez les haut-parleurs.
20	Connecteur d'alimentation	Branchez votre cordon d'alimentation.

Contenu de la boîte

 **REMARQUE** : Si vous avez besoin de câbles supplémentaires, contactez Dell.

Télécommande



Piles AAA (2)



Cordon d'alimentation



Câble d'antenne (coaxial)



Documentation

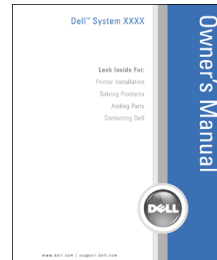

Support mural (en option)

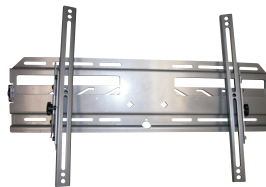

Haut-parleurs



Cache du piédestal (2)



 **PRÉCAUTION : Installez les caches sur la base du téléviseur lorsque vous lui enlevez le piédestal afin de le suspendre au mur.**

Précautions à prendre avec votre téléviseur

 **PRÉCAUTION : Seul un technicien agréé doit réviser le téléviseur. Ne démontez pas le téléviseur.**

 **PRÉCAUTION : Avant de nettoyer le téléviseur, débranchez-le.**

- Pour nettoyer l'écran, humectez légèrement un chiffon doux, propre et sans peluche avec de l'eau.
- Pour nettoyer le coffre du téléviseur, utilisez un chiffon légèrement imprégné de détergent doux.
- N'utilisez pas de produits chimiques, tels que du benzène, du diluant, de l'ammoniaque ou tout autre type de produit abrasif.
- N'utilisez pas d'air comprimé pour nettoyer le téléviseur.

Installation de votre téléviseur

 **PRÉCAUTION** : Avant de commencer l'une des procédures de configuration décrites dans cette section, suivez les consignes de sécurité de base fournies dans le *Guide d'informations du produit*.

Emplacement approprié pour votre téléviseur

Lorsque vous déciderez de l'emplacement de votre téléviseur, tenez compte des facteurs environnementaux suivants :

- Veillez à permettre une ventilation correcte.
- Ne stockez ni n'utilisez votre téléviseur dans des endroits exposés à une chaleur élevée, à la lumière directe du soleil ou à un froid extrême.
- Évitez de déplacer le téléviseur d'un emplacement à un autre, avec des différences de températures importantes. Pour plus d'informations, consultez la section « Caractéristiques de votre téléviseur » page 91.
- Ne soumettez pas le téléviseur à d'importantes vibrations ou à des chocs violents. Ne placez pas le téléviseur dans le coffre d'une voiture.
- Ne stockez ni n'utilisez le téléviseur dans des endroits où il pourrait être exposé à un fort taux d'humidité ou à un environnement poussiéreux.
- Ne placez pas le téléviseur dans un endroit où de l'eau ou d'autres liquides pourraient l'éclabousser ou pénétrer à l'intérieur.

Branchement de votre téléviseur



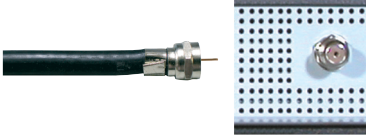
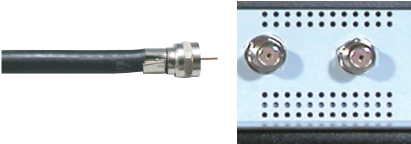

Les tableaux ci-dessous fournissent une description des connecteurs de votre téléviseur qui vous aidera à identifier le connecteur à utiliser pour divers périphériques vidéo.

Branchement du récepteur réseau câblé ou de l'antenne

Qualité	Câble et connecteur	Quand les utiliser
Satisfaisante	Câble coaxial 	Le câble coaxial (RF) transporte le signal vidéo et audio du connecteur de l'antenne ou du câble au téléviseur. Le connecteur coaxial porte la mention NTSC. Pour situer le connecteur NTSC, consultez la section « Vue du dessous » page 55.
Très bonne	Câble coaxial (pour W4200HD uniquement) 	Le câble ATSC transporte les signaux vidéo et audio numériques du connecteur d'antenne au téléviseur. Pour situer le connecteur ATSC, consultez la section « Vue du dessous » page 55.

Connexion de vos périphériques vidéo

Qualité	Câble et connecteur	Quand les utiliser
Satisfaisante	Composite 	Le connecteur composite transporte le signal vidéo via une seule broche. Si vous utilisez un connecteur vidéo composite, vous avez également besoin de brancher des câbles audio composites. Pour situer les connecteurs composites, consultez les sections « Vue du côté droit » page 54 et « Vue du dessous » page 55.

Qualité	Câble et connecteur	Quand les utiliser
Bonne	S-Vidéo 	Le connecteur S-Vidéo divise le signal vidéo en deux signaux, un noir et blanc et un couleur. Si vous utilisez le connecteur S-Vidéo, vous avez également besoin de brancher les câbles audio. Pour situer les connecteurs S-Vidéo, consultez les sections « Vue du côté droit » page 54 et « Vue du dessous » page 55.
Très bonne	Composant (YPbPr) 	Les connecteurs composants divisent le signal vidéo en trois signaux, deux couleur et un noir et blanc. Si vous utilisez les connecteurs composants, vous avez également besoin de brancher les câbles audio. Pour situer les connecteurs composants, consultez la section « Vue du dessous » page 55.
Excellente	DVI 	Le connecteur DVI reçoit les données d'image au format numérique pour que le téléviseur n'ait pas à opérer la conversion analogique vers numérique, comme c'est le cas pour les types d'entrée décrits ci-dessus. Étant donné que le téléviseur utilise des données numériques pour afficher l'image, le connecteur DVI offre l'entrée de plus grande qualité, bien que concrètement les résultats dépendent de la source vidéo (lecteur de DVD, magnétoscope numérique, etc.). Pour situer ce connecteur, consultez la section « Vue du dessous » page 55.
Excellente	HDMI 	L'interface HDMI (High Definition Multimedia Interface) garantit l'envoi du meilleur signal vidéo de la source (signal HDTV, lecteur de DVD) vers le téléviseur. Cela est rendu possible par l'envoi au périphérique d'affichage, via un même câble, des données vidéo et audio multichaînes non compressées. Pour situer ce connecteur, consultez la section « Vue du dessous » page 55.

Utilisation du connecteur ATSC ou NTSC (coaxial)

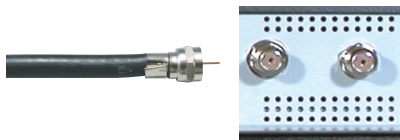

- 1 Éteignez le téléviseur et débranchez le cordon d'alimentation.
- 2 Branchez le câble coaxial sur le connecteur ATSC ou NTSC du téléviseur.
-  **REMARQUE** : Le connecteur ATSC est disponible uniquement sur le modèle W4200HD.
- 3 Branchez le cordon d'alimentation du téléviseur et allumez le téléviseur.
- 4 Accédez au menu OSD et sélectionnez TV pour NTSC ou TV numérique pour ATSC. Pour plus d'informations, consultez la section « Sélection entrée » page 74.

Utilisation du connecteur composite



- 1 Éteignez le téléviseur et débranchez le cordon d'alimentation.
-  **REMARQUE** : Si vous branchez un périphérique que vous voulez pouvoir enlever à tout moment, tel qu'un système de jeux vidéo ou un caméscope, utilisez le connecteur composite situé sur le côté droit du téléviseur (consultez la section « Vue du côté droit » page 54).
- 2 Raccordez le périphérique au téléviseur à l'aide du câble audio et vidéo.
- 3 Branchez les cordons d'alimentation du téléviseur et des périphériques et allumez les appareils.
- 4 Accédez au menu OSD et sélectionnez AV5 ou AV6. Pour plus d'informations, consultez la section « Sélection entrée » page 74.

Utilisation du connecteur S-Vidéo



- 1 Éteignez le téléviseur et débranchez le cordon d'alimentation.

REMARQUE : Si vous branchez un périphérique que vous voulez pouvoir enlever à tout moment, tel qu'un système de jeux vidéo ou un appareil photo, utilisez le connecteur S-Vidéo situé sur le côté droit du téléviseur (consultez la section « Vue du côté droit » page 54).

- 2 Branchez votre périphérique à l'aide des câbles S-Vidéo et audio.
- 3 Branchez les cordons d'alimentation du téléviseur et des périphériques et allumez les appareils.
- 4 Accédez au menu OSD et sélectionnez AV3, AV4 ou AV8 (connecteur S-Vidéo latéral). Pour plus d'informations, consultez la section « Sélection entrée » page 74.

Utilisation du connecteur composant



- 1 Éteignez le téléviseur et débranchez le cordon d'alimentation.
- 2 Branchez votre périphérique à l'aide des câbles audio et vidéo composants.
- 3 Branchez les cordons d'alimentation du téléviseur et des périphériques et allumez les appareils.
- 4 Accédez au menu OSD et sélectionnez AV1 ou AV2. Pour plus d'informations, consultez la section « Sélection entrée » page 74.

Utilisation du connecteur HDMI



- 1 Éteignez le téléviseur et débranchez le cordon d'alimentation.
- 2 Branchez votre périphérique à l'aide du connecteur HDMI.
- 3 Branchez les cordons d'alimentation du téléviseur et des périphériques et allumez les appareils.
- 4 Accédez au menu OSD et sélectionnez HDMI. Pour plus d'informations, consultez la section « Sélection entrée » page 74.

Utilisation du connecteur DVI

 **REMARQUE** : Un seul connecteur peut être utilisé pour un ordinateur, soit le connecteur VGA soit le connecteur DVI.



- 1 Éteignez le téléviseur et débranchez le cordon d'alimentation.
 - 2 Branchez les câbles DVI blancs et les câbles audio.
-  **REMARQUE** : Certains récepteurs réseau câblés peuvent posséder des connecteurs DVI mais ne prennent pas en charge les connexions DVI. Pour plus d'informations, contactez l'entreprise qui vous a installé le câble.
- 3 Branchez les cordons d'alimentation du téléviseur et des périphériques et allumez les appareils.
 - 4 Accédez au menu OSD et sélectionnez DVI. Pour plus d'informations, consultez la section « Sélection entrée » page 74.

Utilisation du connecteur VGA

REMARQUE : Un seul connecteur peut être utilisé pour un ordinateur, soit le connecteur VGA soit le connecteur DVI.



- 1 Éteignez le téléviseur et débranchez le cordon d'alimentation.
- 2 Branchez les câbles VGA et audio sur votre téléviseur et sur votre ordinateur.
- 3 Branchez les cordons d'alimentation du téléviseur et des périphériques et allumez les appareils.
- 4 Accédez au menu OSD et sélectionnez VGA. Pour plus d'informations, consultez la section « Sélection entrée » page 74.

Rémanence et brûlure image

REMARQUE : La rémanence et la brûlure image ne sont pas couvertes par votre garantie Dell.

L'affichage d'une image sur une durée prolongée peut aboutir à ce qu'une image reste à l'écran (brûlure). La brûlure image est une caractéristique de tous les écrans plasma.

Pour éviter la brûlure image, il convient d'éviter de laisser trop longtemps des images fixes affichées sur le téléviseur. La liste ci-dessous présente quelques exemples d'images susceptibles d'entraîner une brûlure.

- Menus du téléviseur
 - Barres noires telles celles utilisées en mode 4:3 ou panoramique
 - Logos des chaînes de télévision
 - Bandeaux des téléspecteurs de cotations boursières ou d'actualités
 - Affichage de l'heure
 - Affichage des tarifs d'une émission de téléachat
 - Images fixes d'ordinateur
 - Images fixes de jeu vidéo
- 5 Arrière-plans de sous-titrages

Votre télécommande

Installation des piles

Avant de pouvoir utiliser votre télécommande, installez-y les deux piles AAA comme suit.

- 1 Ouvrez le capot du compartiment à piles.
- 2 Installez les piles. Assurez-vous que vous avez bien fait correspondre le + et le - des piles avec les symboles + et - du compartiment à piles.
- 3 Remettez le capot du compartiment à piles en place.



Utilisation de votre télécommande

W4200ED

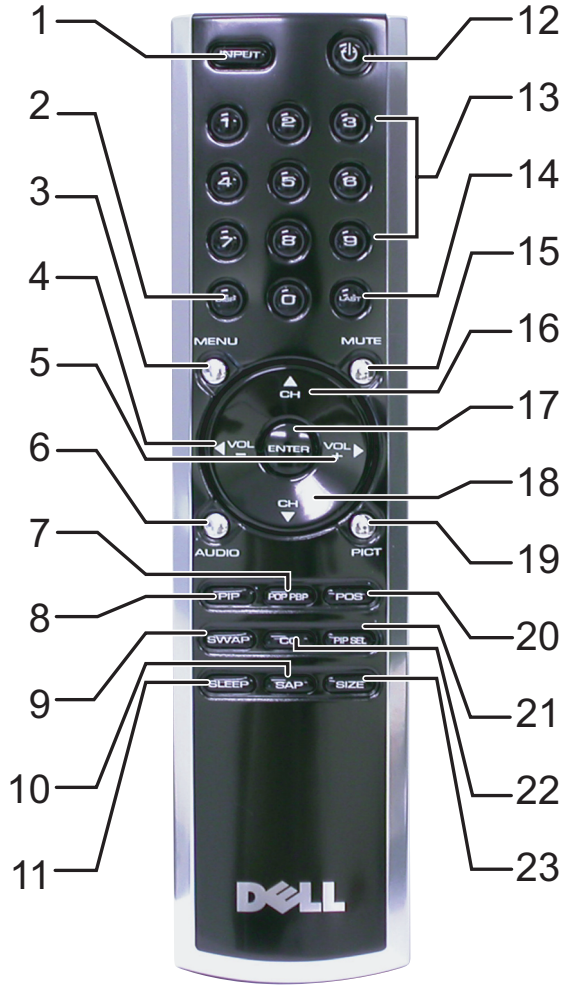

1	ENTRÉE	Permet d'accéder au menu Sélection entrée .
2	DISP (affichage)	Affiche les informations concernant votre téléviseur (par exemple, en modes TV, affiche la chaîne que vous êtes en train de regarder).
3	MENU	Ouvre et quitte le menu principal de l'OSD.
4	Vol -	Diminue le volume. Dans l'OSD, ce bouton de volume permet de parcourir les menus.
5	Vol +	Augmente le volume. Dans l'OSD, ce bouton de volume permet de parcourir les menus.
6	SON	Navigue à travers les options de réglage Son .
7	POP PBP	Ouvre et quitte le mode POP ou PBP.
8	PIP	Ouvre et quitte le mode PIP.
9	SWAP (Permutation)	Permute les images lors de l'utilisation des PIP, POP ou PBP.
10	SAP (seconde piste sonore)	Active le programme SAP (Second Audio Program)
11	SLEEP (Veille)	Allume l'horloge de mise en veille.
12	Alimentation	Allume et éteint le téléviseur.
13	Boutons numérotés	Appuyez sur un de ces boutons pour sélectionner une chaîne.
14	LAST (Dernier)	Vous renvoie à la chaîne sélectionnée précédemment.
15	SILENCIEUX	Appuyez sur ce bouton pour couper ou rétablir le son.
16	CH ▲	Appuyez sur ce bouton pour voir la chaîne suivante. Dans le menu d'affichage à l'écran (OSD), utilisez ce bouton de chaînes pour parcourir les menus.
17	ENTRÉE	Appuyez sur ce bouton pour confirmer votre sélection.
18	CH ▼	Appuyez sur ce bouton pour voir la chaîne précédente. Dans l'OSD, ce bouton de chaînes permet de parcourir les menus.
19	PICT (image)	Navigue à travers les options de réglage dans le menu Image .
20	POS	Appuyez sur ce bouton pour changer la position de la fenêtre PIP, POP ou PBP.
21	PIP SEL	Navigue entre les fenêtres lorsque vous utilisez l'incrustation d'image (PIP), les fonctions Picture-Outside-Picture (POP) ou Picture-By-Picture (PBP).
22	CC (sous-titrage)	Navigue à travers le menu Sous-titrage
23	TAILLE	Navigue à travers les options de taille (format de l'image) dans le menu Image .

Utilisation de votre télécommande

W4200HD

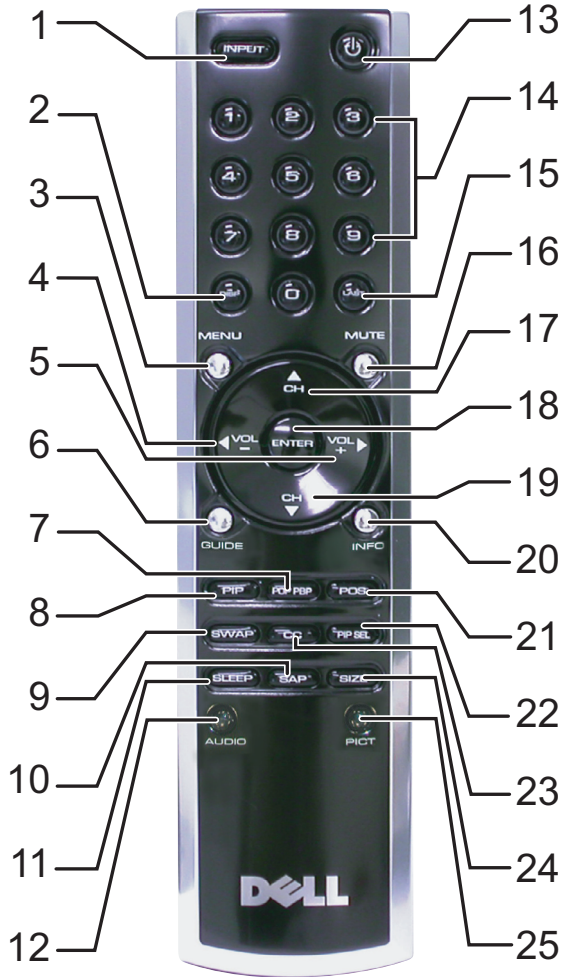

1	ENTRÉE	Permet d'accéder au menu Sélection entrée .
2	DISP (affichage)	Affiche les informations concernant votre téléviseur (par exemple, en modes TV, affiche la chaîne que vous êtes en train de regarder).
3	MENU	Ouvre et quitte le menu principal de l'OSD.
4	Vol -	Diminue le volume. Dans l'OSD, ce bouton de volume permet de parcourir les menus.
5	Vol +	Augmente le volume. Dans l'OSD, ce bouton de volume permet de parcourir les menus.
6	GUIDE (W4200HD uniquement)	Affiche un guide des programmes électroniques lorsque vous utilisez la télévision numérique (connecteur ATSC). REMARQUE : Le contenu peut varier en fonction du diffuseur.
7	POP PBP	Ouvre et quitte le mode POP ou PBP.
8	PIP	Ouvre et quitte le mode PIP.
9	SWAP (Permutation)	Permute les images lors de l'utilisation des PIP, POP ou PBP.
10	SAP (seconde piste sonore)	Active le programme SAP (Second Audio Program)
11	SLEEP (Veille)	Allume l'horloge de mise en veille.
12	SON	Navigue à travers les options de réglage Son .
13	Alimentation	Allume et éteint le téléviseur.
14	Boutons numérotés	Appuyez sur un de ces boutons pour sélectionner une chaîne.
15	LAST (Dernier)	Vous renvoie à la chaîne sélectionnée précédemment.
16	SILENCIEUX	Appuyez sur ce bouton pour couper ou rétablir le son.
17	CH ▲	Appuyez sur ce bouton pour voir la chaîne suivante. Dans le menu d'affichage à l'écran (OSD), utilisez ce bouton de chaînes pour parcourir les menus.
18	ENTRÉE	Appuyez sur ce bouton pour confirmer votre sélection.
19	CH ▼	Appuyez sur ce bouton pour voir la chaîne précédente. Dans l'OSD, ce bouton de chaînes permet de parcourir les menus.
20	INFO (W4200HD uniquement)	Affiche les informations des chaînes HDTV (TV haute définition).
21	POS	Appuyez sur ce bouton pour changer la position de la fenêtre PIP, POP ou PBP.
22	PIP SEL	Navigue entre les fenêtres lorsque vous utilisez l'incrustation d'image (PIP), les fonctions Picture-Outside-Picture (POP) ou Picture-By-Picture (PBP).
23	CC (sous-titrage)	Navigue à travers le menu Sous-titrage
24	TAILLE	Navigue à travers les options de taille (format de l'image) dans le menu Image .
25	PICT (image)	Navigue à travers les options de réglage dans le menu Image .

Utilisation de votre téléviseur avec une télécommande universelle intelligente

Les télécommandes universelles préprogrammées peuvent être programmées pour contrôler les fonctions suivantes de votre téléviseur Dell :

- Alimentation
- Chaîne suivante (+)
- Chaîne précédente (-)
- Monter le volume (+)
- Baisser le volume (-)
- Mute (silencieux)
- Sélection entrée

 **REMARQUE** : Les futures télécommandes universelles préprogrammées seront capables de contrôler davantage de fonctions.

Vous pouvez programmer les télécommandes universelles pour votre téléviseur Dell des façons suivantes :

- Si le manuel de la télécommande répertorie les codes par fabricant, utilisez les codes Phillips.
- Si la télécommande possède une fonction de recherche, vous pouvez l'utiliser pour trouver le code correct.
- Si la télécommande possède une fonction d'apprentissage, vous pouvez programmer des boutons spécifiques à partir de la télécommande Dell, en plus des boutons répertoriés ci-dessus.

 **REMARQUE** : Consultez la documentation de votre télécommande pour obtenir des instructions détaillées sur votre télécommande universelle ou intelligente.

Utilisation de l'affichage à l'écran (OSD)

Votre écran de téléviseur possède un affichage à l'écran (OSD) qui vous permet de sélectionner la source d'entrée appropriée, de régler les paramètres image et son, de sélectionner le mode PIP, POP ou PBP, et de régler les contrôles parentaux.

Utilisation de votre télécommande avec l'OSD

REMARQUE : Vous pouvez accéder à l'OSD et y faire des sélections en utilisant les boutons de volume et de chaînes situés sur le panneau latéral du téléviseur ou sur votre télécommande. Sauf mention particulière, cette section décrit essentiellement comment utiliser l'OSD avec la télécommande.

- 1 Pour entrer dans l'OSD, appuyez sur le bouton **Menu**.
Huit icônes apparaissent alignées en bas de l'écran.

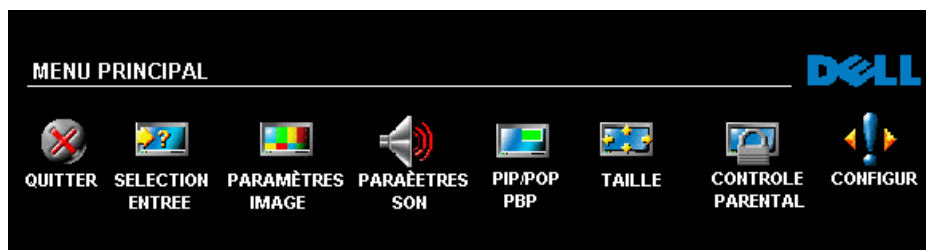

- 2 Utilisez les boutons droit et gauche (boutons de volume) pour passer d'une icône à l'autre. L'icône apparaît en surbrillance lorsque vous naviguez dans le menu.
 - 3 Pour sélectionner une option, appuyez sur le bouton **Menu** lorsque l'icône est en surbrillance.
 - 4 Un nouveau menu apparaît pour l'option sélectionnée. Utilisez les boutons haut et bas (boutons de chaînes) pour naviguer à travers les différents paramètres.
- REMARQUE :** Une flèche rouge apparaît en regard du paramètre lorsque vous naviguez à travers les options. Une coche apparaît près de l'option sélectionnée.
- 5 Utilisez les boutons droit et gauche (boutons de volume) et le bouton **Enter (Entrée)** pour régler ou sélectionner les paramètres.
- REMARQUE :** Vous pouvez sélectionner **Quitter** ou appuyez sur le bouton **Menu** à tout moment pour retourner au menu principal.
- 6 Après avoir fait vos sélections, appuyez sur le bouton **Menu** pour retourner au menu principal.
 - 7 Pour sortir de l'OSD, sélectionnez l'icône **Quitter**, puis appuyez sur **Enter (Entrée)**.

Sélection de la langue de l'OSD

- 1 Appuyez sur **Menu** pour entrer dans l'OSD.
- 2 Sélectionnez **Configur**.
- 3 Dans le menu **Configur**, sélectionnez **Langue**, et faites défiler le contenu afin de sélectionner la langue voulue pour l'OSD.

Sélection entrée

Le menu **Sélection entrée** vous permet de sélectionner la source appropriée, selon la façon dont vous avez branché votre écran de téléviseur et votre équipement vidéo. Appuyez sur **Input** (Entrée) sur la télécommande pour entrer directement dans le menu **Sélection entrée**. Vous pouvez également appuyer sur **Menu** et sélectionner **Sélection entrée** dans le menu principal.

Si vous utilisez la source **TV** (connecteur NTSC) ou **TV numérique** (connecteur ATSC), vous pouvez prérégler les chaînes visibles. Accédez au **Menu principal** et sélectionnez **Configur**, **Configuration chaînes**, puis **Recherche chaînes**. Si vous possédez le téléviseur W4200HD et utilisez les connecteurs NTSC et ATSC, vous devez prérégler les chaînes visibles pour les sources d'entrée **TV numérique** et **TV**.

W4200ED



W4200HD

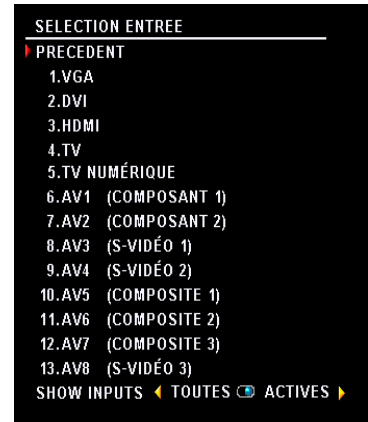

VGA — Sélectionnez VGA lorsque votre ordinateur est raccordé au connecteur VGA. Consultez la section « Vue du dessous » page 55 pour visualiser l'emplacement du connecteur VGA.

DVI — Sélectionnez DVI lorsque vous avez raccordé votre ordinateur ou un périphérique tel qu'un lecteur de DVD au connecteur DVI. Consultez la section « Vue du dessous » page 55 pour visualiser l'emplacement du connecteur DVI.

HDMI — Sélectionnez HDMI lorsque vous avez raccordé un périphérique tel qu'un lecteur de DVD en utilisant le connecteur HDMI. Consultez la section « Vue du dessous » page 55 pour visualiser l'emplacement du connecteur HDMI.

TV — Sélectionnez TV lorsque votre antenne ou votre récepteur réseau câblé est branché sur le connecteur NTSC. Consultez la section « Vue du dessous » page 55 pour visualiser l'emplacement du connecteur NTSC.

TV NUMÉRIQUE — Sélectionnez TV numérique lorsque votre antenne est branchée sur le connecteur ATSC. Consultez la section « Vue du dessous » page 55 pour visualiser l'emplacement du connecteur ATSC. (pour W4200HD uniquement)

AV1 (COMPOSANT 1) — Sélectionnez AV1 lorsqu'un périphérique vidéo tel qu'un lecteur de DVD, un boîtier décodeur ou un récepteur réseau câblé est branché sur les connecteurs audio et vidéo composants situés en dessous du téléviseur. Consultez la section « Vue du dessous » page 55 pour visualiser l'emplacement des connecteurs audio et vidéo composants.

AV2 (COMPOSANT 2) — Sélectionnez AV2 lorsqu'un périphérique vidéo tel qu'un lecteur de DVD, un boîtier décodeur ou un récepteur réseau câblé est branché sur les connecteurs audio et vidéo composants situés en dessous du téléviseur. Consultez la section « Vue du dessous » page 55 pour visualiser l'emplacement des connecteurs audio et vidéo composants.

AV3 (S-Vidéo 1) — Sélectionnez AV3 lorsqu'un périphérique vidéo, tel qu'un magnétoscope, est branché sur le connecteur S-Vidéo situé sous l'écran du téléviseur. Consultez la section « Vue du dessous » page 55 pour visualiser l'emplacement du connecteur S-Vidéo.

AV4 (S-Vidéo 2) — Sélectionnez AV4 lorsqu'un périphérique vidéo, tel qu'un magnétoscope, est branché sur le connecteur S-Vidéo situé sous l'écran du téléviseur. Consultez la section « Vue du dessous » page 55 pour visualiser l'emplacement du connecteur S-Vidéo.

AV5 (COMPOSITE 1) — Sélectionnez AV5 lorsqu'un périphérique vidéo, tel qu'un système de jeux vidéos, est branché sur le connecteur composite situé sous l'écran du téléviseur. Consultez la section « Vue du dessous » page 55 pour visualiser l'emplacement des connecteurs audio et vidéo composites.

AV6 (COMPOSANT 2) — Sélectionnez AV6 lorsqu'un périphérique vidéo, tel qu'un système de jeux vidéos, est branché sur le connecteur composite situé sous l'écran du téléviseur. Consultez la section « Vue du dessous » page 55 pour visualiser l'emplacement des connecteurs audio et vidéo composites.

AV7 (COMPOSITE 3) — Sélectionnez AV7 lorsqu'un périphérique vidéo, tel qu'un système de jeux vidéos, est branché sur le connecteur composite situé sur le panneau latéral de l'écran de téléviseur. Consultez la section « Vue du côté droit » page 54 pour visualiser l'emplacement du connecteur composite.

AV8 (S-Vidéo 3) — Sélectionnez AV8 lorsqu'un périphérique vidéo, tel qu'un magnétoscope, est branché sur le connecteur S-Vidéo situé sur le panneau latéral du téléviseur. Consultez la section « Vue du côté droit » page 54 pour visualiser l'emplacement du connecteur S-Vidéo.

AFFICHER ENTRÉES — Afficher entrées vous permet de sélectionner Actives ou Toutes. L'option Actives recherche les connecteurs en cours d'utilisation. Les sources d'entrée disponibles apparaissent en blanc et les sources d'entrée non disponibles apparaissent en gris. L'option Toutes affiche toutes les sources d'entrée et vous permet de sélectionner toutes les sources d'entrée même si vous n'avez pas branché de périphérique.



REMARQUE : Dans Paramètres affich OSD, qui se trouve dans le menu Configurer, vous pouvez sélectionner Sélection entrée afin d'afficher le périphérique que vous avez branché. Par exemple, AV2 indiquera DVD lorsque vous visualiserez le menu Sélection entrée.

Menu Image

Le menu Image vous permet de régler l'aspect de l'image, notamment la couleur et la luminosité.

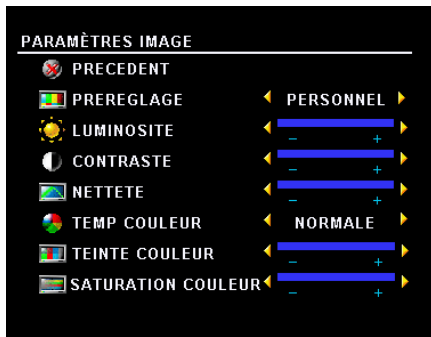

Si vous sélectionnez l'un des paramètres de préréglage d'image suivants, les paramètres individuels seront automatiquement mis à jour.

- Cinéma
- Signal bas
- Sport
- Multimédia

Si vous sélectionnez **Personnel**, vous pouvez régler les paramètres individuels, tels que la **Luminosité** et la **Couleur**.

Les températures de couleur prédéfinies sont les suivantes :

- Naturelle : 6 500 K
- Normale : température d'origine du panneau
- Bleu : 9 300 K
- Rouge : 5700K

Audio

Le menu Son vous permet d'adapter au mieux le son selon le programme que vous regardez.

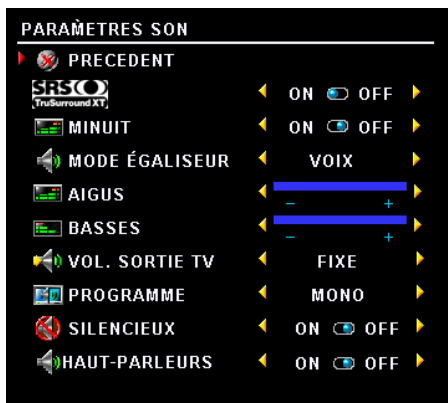

Mode minuit — Égalise les grandes variations de volume existant entre les voix et les scènes d'action.

SRS TruSurround XT— Offre un son surround virtuel sur deux haut-parleurs à partir de n'importe quelle source, ce qui crée un son plus enveloppant doté de graves puissants.

ON/OFF haut-parleurs — Permet d'activer ou de désactiver le son des haut-parleurs.

VOL. SORTIE TV — Sélectionnez **Fixe** si vous souhaitez régler le volume en utilisant la télécommande ou le bouton de contrôle du volume d'un récepteur audio branché. Sélectionnez **Variable** si vous souhaitez régler le volume à l'aide

de la télécommande ou des boutons du panneau avant du téléviseur. **Variable** permet de régler le volume de la sortie TV, et non le volume d'un récepteur audio branché.

Si vous sélectionnez l'un des paramètres de préréglage **Mode égaliseur** suivants, les niveaux audio individuels seront automatiquement mis à jour :

- **Musique**
- **Film**
- **Voix**

Si vous sélectionnez **Personnel**, vous pouvez régler les niveaux audio individuels, tels que les **Basses** et les **Aigus**.

Utilisez **Programme** pour sélectionner **Stéréo**, **Mono**, ou **SAP** (seconde piste sonore).

PIP/POP/PBP

Vous pouvez visualiser deux sources actives simultanément en utilisant l'incrustation d'image (PIP), la fonction POP (Picture-Outside-Picture) ou la fonction PIP (Picture-By-Picture).

Pour le mode POP, vous pouvez sélectionner parmi les trois options POP suivantes :

- **POP** — Une grande fenêtre POP à gauche et une fenêtre centrée, plus petite, à droite.
- **POP3** — Une grande fenêtre POP à gauche et trois fenêtres verticalement alignées et plus petites, à droite.
- **POP12** — Une grande fenêtre POP centrée entourée de douze fenêtres plus petites.

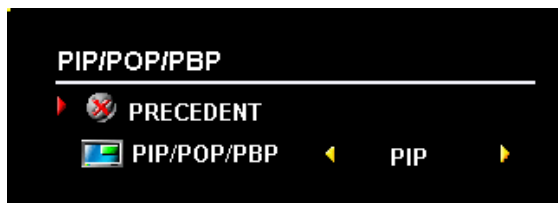

La télécommande propose les options PIP/POP/PBP suivantes :

- Utilisez le bouton PIP ou le bouton POP/PBP de la télécommande pour ouvrir et quitter les modes PIP, POP et PBP.
- Si vous êtes en mode PIP, POP ou PBP, utilisez le bouton SWAP de la télécommande pour permuter entre les deux fenêtres.
- Utilisez le bouton POS de la télécommande pour modifier la position de la fenêtre PIP à l'écran.

Dans l'OSD, vous pouvez régler la **Transparence**, la **Taille**, et les **Positions H** (horizontal) et **V** (vertical) des fenêtres PIP/POP/PBP. Lorsque vous sélectionnez l'orientation horizontale, le bouton - déplace la fenêtre vers la gauche et le bouton + déplace la fenêtre vers la droite. Lorsque vous réglez l'orientation verticale, 0 se trouve en haut de l'écran et 100 est en bas de l'écran.

Le Mode balayage POP vous permet de sélectionner **Séquentiel** ou **Flottant**. Le mode **Flottant** exécute la source pour les chaînes sélectionnées qui apparaissent dans les fenêtres. Le mode **Séquentiel** active chaque fenêtre tour à tour et exécute toutes les chaînes présélectionnées. Ce mode de rotation parcourt toutes les chaînes disponibles avant de redémarrer à la chaîne la plus basse.

Compatibilité PIP/POP/PBP

En utilisant PIP/POP/PBP, vous pouvez sélectionner la source d'entrée de votre choix parmi celles qui apparaissent dans les fenêtres PIP/POP/PBP. Les seules sources d'entrée qui ne peuvent pas fonctionner ensemble sont HDMI avec HDMI, DVI avec DVI et HDMI avec DVI.

Size (Taille)

 **AVIS** : Utiliser des barres noires, comme celles que l'on peut voir en affichage large ou 4:3, de façon prolongée peut entraîner une brûlure image sur votre téléviseur.

Taille vous permet de régler l'aspect de l'image. Utilisez **Position H.** et **Position V.** pour régler la position horizontale et verticale de l'image.

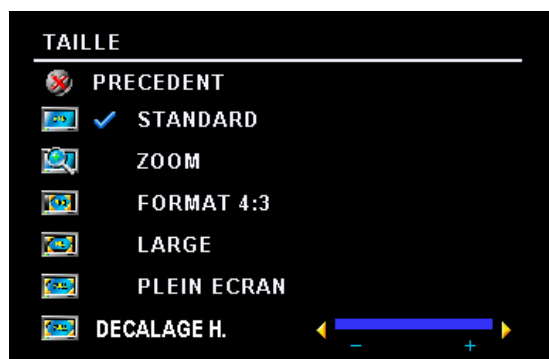

Utilisez les paramètres suivants pour régler le format de l'image :

Standard — Format idéal pour visualiser des films DVD au format HDTV numérique, 16:9 ou 22:9.

Zoom — Format idéal pour visualiser des films DVD 4:3, TV ou magnétoscope.

4:3 — Format idéal pour visualiser des films DVD 4:3, TV ou magnétoscope.

Large — Format idéal pour visualiser des films DVD au format HDTV numérique, 16:9 et 22:9.

Plein Écran — Format idéal pour visualiser des films DVD 16:9 ou HDTV numérique.

Décalage horizontal — Régler la position horizontale de l'image.

 **REMARQUE** : La plupart des DVD contiennent des informations sur le format d'image pris en charge selon le cas.

Contrôle parental

La fonction Contrôle parental vous permet de bloquer certaines chaînes ou émissions afin que les enfants ne puissent voir des programmes qui ne sont pas recommandés pour leur âge.

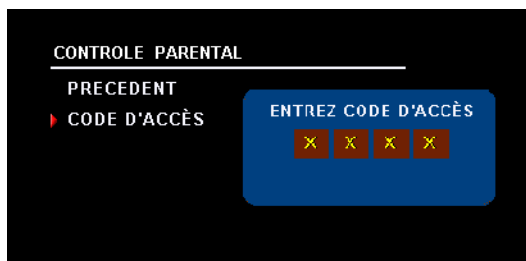

Pour entrer dans le menu Contrôle parental, vous avez besoin d'un code d'accès. La première fois que vous y entrez, utilisez le code d'accès 3355. Consultez la section « Création d'un code d'accès » page 79 pour plus d'informations sur la création d'un nouveau code d'accès.

Vous pouvez régler les fonctions suivantes afin de bloquer le contenu :

- Verrouil chaînes — Bloque les chaînes sélectionnées.
- Classification film — Bloque les films selon leur classification (G, PG, PG-13, R, NC-17 et X).
- Classification TV — Bloque les programmes TV selon leur classification.
- Options de blocage — Active ou désactive tous vos paramètres de contrôle parental.



REMARQUE : Vous pouvez utiliser Effacer tout pour débloquer les chaînes et les émissions que vous aviez bloquées.

Création d'un code d'accès

Après avoir ouvert le menu **Contrôle parental** une première fois, vous pouvez créer votre propre code d'accès numérique à quatre chiffres. Si pour quelque raison que ce soit vous perdez ou oubliez votre code d'accès, vous pouvez utiliser le code d'accès par défaut.

- 1 Dans le menu **Parental Control (contrôle parental)**, sélectionnez **Change Code (modifier le code)**.
- 2 À l'aide du clavier numérique de la télécommande, entrez un nouveau code d'accès.
- 3 Sélectionnez **Quitter**.

Configuration



Le menu **Configur** vous permet de régler l'aspect de l'OSD, de préréglager les chaînes de télévision par câble visibles, de modifier la langue de l'OSD (consultez la section « Sélection de la langue de l'OSD » page 74) et de rétablir les paramètres d'origine du constructeur.

Dans le menu **Paramètres affich OSD**, utilisez **Durée affich** pour augmenter ou diminuer la durée d'affichage de l'OSD. La durée maximale est de 60 secondes. Vous pouvez sélectionner **Ver bouton TV** pour verrouiller les boutons du panneau inférieur. Lorsque cette option est activée, seul le bouton d'alimentation fonctionne. Maintenez les boutons d'augmentation du volume et de chaîne suivante enfoncés pendant 10 secondes pour déverrouiller les boutons.

Configuration chaînes vous permet de paramétrer des chaînes individuelles et de préréglager les chaînes visibles. Si vous utilisez la source d'entrée TV (connecteur NTSC) ou TV numérique (connecteur ATSC), vous pouvez préréglager les chaînes visibles. Accédez au **Menu principal** et sélectionnez **Configur**, **Configuration chaînes**, puis **Recherche chaînes**.

Si vous possédez le téléviseur W4200HD et utilisez les connecteurs NTSC et ATSC, vous devez préréglager les chaînes visibles pour la TV numérique et l'entrée TV.

Paramètres DVI vous permet de modifier l'espace de couleur. L'espace de couleur par défaut est RGB (RVB), mais si les couleurs ne s'affichent pas correctement, vous pouvez modifier le paramètre en YUV.

Veille auto vous permet de définir un intervalle de temps après lequel le téléviseur s'éteindra automatiquement.

Sélectionnez **Sous-titrage** pour activer ou désactiver les sous-titres et définir plusieurs autres options de sous-titrage.

Si une image semble collée à l'écran, sélectionnez **Plasma Conditioning (conditionnement plasma)** pour éliminer la rémanence. L'utilisation de la fonctionnalité de conditionnement plasma peut prendre plusieurs heures. Les cas sévères de rémanence sont appelés brûlure image. La fonctionnalité de conditionnement plasma ne permet pas d'éliminer les brûlures image.

N'utilisez le conditionnement plasma que lorsque vous rencontrez un problème de rémanence. Une utilisation excessive peut dégrader la luminosité du téléviseur.

Résolution des problèmes de votre téléviseur



PRÉCAUTION : Si vous voyez de la fumée ou des étincelles provenant de votre téléviseur, contactez Dell. N'essayez en aucun cas de dépanner votre écran de téléviseur vous-même.

Conseils de dépannage



REMARQUE : Certains problèmes peuvent être liés à votre appareil. Consultez la documentation de tout périphérique branché sur votre écran de téléviseur.

La plupart des problèmes de votre téléviseur peuvent être dus à un mauvais choix de la source d'entrée. Chacun des connecteurs situés sur le côté et en dessous du téléviseur est associé à une sélection d'entrée, marquée de AV1 à AV8 dans le menu Sélection entrée.

- AV1 — Connecteur composant en dessous du téléviseur
- AV2 — Connecteur composant en dessous du téléviseur
- AV3 — Connecteur S-Vidéo en dessous du téléviseur
- AV4 — Connecteur S-Vidéo en dessous du téléviseur
- AV5 — Connecteur composite en dessous du téléviseur
- AV6 — Connecteur composite en dessous du téléviseur
- AV7 — Connecteur composite sur le côté droit du téléviseur
- AV8 — Connecteur S-Vidéo sur le côté droit du téléviseur

Vous pouvez également sélectionner les entrées suivantes :

- TV — Connecteur NTSC en dessous du téléviseur
- TV numérique — Connecteur ATSC en dessous du téléviseur
- VGA — Connecteur VGA en dessous du téléviseur
- DVI — Connecteur DVI en dessous du téléviseur

Problèmes généraux

Problème	Solution possible
Mauvaise qualité d'image lorsque vous regardez la télévision et que vous utilisez un périphérique tel qu'un lecteur de DVD ou un magnétoscope	<p>1 Vérifiez les paramètres du format de l'image dans l'OSD. Appuyez sur le bouton Menu de la télécommande et sélectionnez Taille. Pour plus d'informations sur l'utilisation de l'OSD, consultez la section « Utilisation de l'affichage à l'écran (OSD) » page 73.</p> <p>2 Rebranchez le périphérique en utilisant le même type de connecteur. Par exemple, si vous utilisez le connecteur composite situé en dessous de l'écran de téléviseur, essayez de brancher le périphérique sur le connecteur composite situé sur le panneau latéral de l'écran de téléviseur. Consultez la section « À propos de votre téléviseur » page 53 pour visualiser l'emplacement des connecteurs. Après avoir branché le périphérique, modifiez la source d'entrée dans l'OSD. Pour plus d'informations, consultez la section « Sélection entrée » page 74.</p> <p>3 Branchez le périphérique en utilisant un connecteur différent. Par exemple, si vous rencontrez un problème avec un connecteur composite, essayez d'utiliser un connecteur composant.</p> <p>REMARQUE : Pour brancher un périphérique sur un connecteur différent, vous avez besoin des câbles compatibles avec ce connecteur. Consultez la documentation de votre périphérique pour voir la liste des branchements possibles.</p> <p>Après avoir branché le périphérique, modifiez la source d'entrée dans l'OSD. Pour plus d'informations, consultez la section « Sélection entrée » page 74.</p> <p>4 Réinitialisez la configuration originale du constructeur. Appuyez sur le bouton Menu de la télécommande, sélectionnez Configur, puis sélectionnez Rest param init.</p> <p>5 Réglez l'échelle des gris. Appuyez sur le bouton Menu de la télécommande, sélectionnez Image, puis sélectionnez Temp couleur.</p> <p>REMARQUE : Certains boîtiers décodeurs offrent une option de format de l'image. Pour plus d'informations, consultez la documentation qui accompagne votre périphérique.</p>

Problème	Solution possible
Mauvaise qualité d'image lors de l'utilisation d'un périphérique branché au connecteur ANT/Cable (coaxial)	<ol style="list-style-type: none"> 1 Assurez-vous que le connecteur TV est sélectionné comme source d'entrée dans le menu Sélection entrée. Pour plus d'informations, consultez la section « Sélection entrée » page 74. 2 Appuyez sur le bouton Menu de la télécommande, sélectionnez Configur, puis sélectionnez Configuration chaînes. Cette action réinitialise les chaînes sur votre téléviseur. 3 Vérifiez les paramètres du format de l'image dans l'OSD. Appuyez sur le bouton Menu de la télécommande et sélectionnez Taille. Pour plus d'informations sur l'utilisation de l'OSD, consultez la section « Utilisation de l'affichage à l'écran (OSD) » page 73. 4 Réinitialisez la configuration originale du constructeur. Appuyez sur le bouton Menu de la télécommande, sélectionnez Configur, puis sélectionnez Rest param init. 5 Réglez l'échelle des gris. Appuyez sur le bouton Menu de la télécommande, sélectionnez Image, puis sélectionnez Temp couleur. 6 Le problème peut provenir de votre périphérique, contactez votre fournisseur de services.
Rien n'apparaît sur mon écran de téléviseur	<ol style="list-style-type: none"> 1 Assurez-vous que l'écran de téléviseur est allumé. 2 Vérifiez que tous les câbles sont branchés correctement à l'écran de téléviseur, y compris le câble d'alimentation. 3 Vérifiez qu'il y a une lumière bleue ou orange sur le coin en bas, à droite de l'écran de téléviseur. Une lumière bleue indique que l'écran de téléviseur est allumé. Une lumière orange indique que l'écran de téléviseur est en mode veille. 4 Assurez-vous que la source appropriée est sélectionnée dans le menu Source d'entrée. Pour plus d'informations, consultez la section « Sélection entrée » page 74. 5 Rebranchez tout périphérique qui est actuellement branché sur l'écran de téléviseur. Si vous utilisez plusieurs périphériques, branchez et testez un périphérique à la fois. 6 Branchez un autre périphérique dont vous savez qu'il fonctionne correctement. 7 Réinitialisez la configuration originale du constructeur. Appuyez sur le bouton Menu de la télécommande, sélectionnez Configur, puis sélectionnez Rest param init.

Problème	Solution possible
Pas de son	<p>1 Assurez-vous que la fonction Silencieux n'est pas activée. Appuyez sur le bouton Mute (Silencieux) de la télécommande pour activer et désactiver cette fonction.</p> <p>2 Si seules quelques chaînes n'ont pas le son, vous devez corriger le menu Sélection entrée dans l'OSD (consultez la section « Sélection entrée » page 74).</p> <p>3 Vérifiez que les câbles audio sont solidement branchés sur les connecteurs d'entrée audio de votre écran de téléviseur et sur les connecteurs de sortie audio de vos périphériques. Assurez-vous que les couleurs des câbles correspondent aux couleurs des connecteurs.</p> <p>4 Assurez-vous également que les câbles audio sont branchés sur la même rangée que les câbles vidéo. Consultez la section « À propos de votre téléviseur » page 53 pour visualiser l'emplacement des connecteurs.</p> <p>5 Rebranchez le périphérique en utilisant le même type de connecteur. Par exemple, si vous utilisez le connecteur composite situé en dessous de l'écran de téléviseur, essayez de brancher le périphérique sur le connecteur composite situé sur le panneau latéral de l'écran de téléviseur. Consultez la section « À propos de votre téléviseur » page 53 pour visualiser l'emplacement des connecteurs.</p> <p>Après avoir branché le périphérique, modifiez la source d'entrée dans l'OSD. Pour plus d'informations, consultez la section « Sélection entrée » page 74.</p> <p>6 Branchez le périphérique en utilisant un connecteur différent. Par exemple, si vous rencontrez un problème avec un connecteur composite, essayez d'utiliser un connecteur composant.</p> <p>REMARQUE : Pour brancher un périphérique sur un connecteur différent, vous avez besoin des câbles compatibles avec ce connecteur. Consultez la documentation de votre périphérique pour voir la liste des branchements possibles.</p> <p>Après avoir branché le périphérique, modifiez la source d'entrée dans l'OSD. Pour plus d'informations, consultez la section « Sélection entrée » page 74.</p> <p>7 Testez le périphérique sur un téléviseur différent.</p> <p>8 Si vous utilisez les fonctions PIP/POP/PBP, assurez-vous d'avoir sélectionné la Source audio appropriée. Appuyez sur le bouton Menu de votre télécommande et sélectionnez PIP/POP/PBP.</p>
Image double ou pas d'image avec le DVD	<p>Éteignez le balayage progressif sur le lecteur de DVD. Votre écran de téléviseur Dell™ offre un deinterlacer intégré de qualité équivalente, voire meilleure, que celui de votre lecteur de DVD. Pour plus d'informations sur le balayage progressif de votre lecteur de DVD, consultez la documentation de votre lecteur de DVD.</p>

Problème	Solution possible
L'image est trop faible ou trop brillante	Les défauts de pixellisation dans les spécifications industrielles sont inhérentes aux téléviseurs PDP et ne constituent pas un défaut de conception. Pour plus d'informations sur les pixels et la technologie PDP, allez sur support.dell.com .
L'écran n'est pas centré correctement	Mettez les paramètres de couleur à jour dans l'OSD. Appuyez sur le bouton Menu de la télécommande et sélectionnez Image. 1 Mettez les paramètres de taille à jour dans l'OSD. Appuyez sur le bouton Menu de la télécommande et sélectionnez Taille. 2 Réinitialisez la configuration originale du constructeur. Appuyez sur le bouton Menu de la télécommande, sélectionnez Configurer, puis sélectionnez Rest param init.
Il y a une ou plusieurs lignes sur l'écran	1 Vérifiez les paramètres du format de l'image dans l'OSD. Appuyez sur le bouton Menu de la télécommande et sélectionnez Taille. Pour plus d'informations sur l'utilisation de l'OSD, consultez la section « Utilisation de l'affichage à l'écran (OSD) » page 73. 2 Assurez-vous que la source appropriée est sélectionnée dans le menu Source d'entrée. Pour plus d'informations, consultez la section « Sélection entrée » page 74. 3 Essayez de brancher un périphérique différent. Assurez-vous que vous avez correctement branché les câbles et mis à jour la source d'entrée dans l'OSD. 4 Mettez les paramètres de taille à jour dans l'OSD. Appuyez sur le bouton Menu de la télécommande et sélectionnez Taille. 5 Réinitialisez la configuration originale du constructeur. Appuyez sur le bouton Menu de la télécommande, sélectionnez Configurer, puis sélectionnez Rest param init.
Les boutons du panneau avant ne fonctionnent pas	Vérifiez dans l'OSD si les boutons ont été verrouillés. Appuyez sur le bouton Menu de votre télécommande et sélectionnez Configurer. Si vous ne pouvez pas utiliser la télécommande, appuyez pendant 10 secondes sur les boutons de volume et de chaîne situés au bas de l'écran du téléviseur pour déverrouiller les boutons.
L'image est trop petite	1 Réglez les paramètres de taille. Appuyez sur le bouton Menu de la télécommande et sélectionnez Taille. 2 Il peut s'agir d'un problème provenant de votre périphérique. Consultez la documentation de votre périphérique.
Une image semble collée à l'écran.	Dans Configurer sélectionnez Conditionnement plasma . Utilisation de cette option peut demander plusieurs heures avant que l'image ne soit éliminée. REMARQUE : La brûlure image n'est pas couverte par votre garantie Dell.

Messages OSD

Lors de l'utilisation de votre écran de téléviseur, les messages suivants peuvent apparaître.

Message	Solution possible
Réglage auto	Aucune action requise, l'écran de téléviseur opère un réglage automatique.
Hors plage	Vérifiez les paramètres de résolution optimum. Vous pouvez avoir besoin de télécharger un nouveau pilote vidéo. Pour plus d'informations, allez sur support.dell.com.
Pas d'entrée vidéo	1 Vérifiez que tous les câbles sont branchés correctement. 2 Assurez-vous que la source appropriée est sélectionnée dans le menu Source d'entrée. Pour plus d'informations, consultez la section « Sélection entrée » page 74.
Ver bouton TV (verrouillage des boutons du téléviseur)	Pour déverrouiller les boutons, appuyez sur le bouton Menu de votre télécommande et sélectionnez Configur.
Self Test (test auto)	Apparaît pour la source d'ordinateur lorsque rien n'est connecté. Sélectionnez VGA ou DVI à partir du menu Sélection entrée et branchez un ordinateur sur le connecteur VGA ou DVI.

Problèmes de télécommande

Problème	Solution possible
L'écran de téléviseur ne répond pas lorsque vous utilisez la télécommande	1 Dirigez la télécommande vers le coin en bas, à droite de l'écran de téléviseur. Assurez-vous que rien ne gêne l'avant de l'écran de téléviseur. Pour visualiser l'emplacement de l'infrarouge, consultez la section « Vue avant » page 53. 2 Vérifiez que les piles sont correctement installées. 3 Si les piles sont vieilles, installez des piles neuves. REMARQUE : Des lumières brillantes ou d'autres périphériques à infrarouge peuvent interférer avec votre télécommande et l'infrarouge de votre écran de téléviseur.

Utilisation de la fonction Test auto en cas de raccordement avec un ordinateur

Lorsque votre ordinateur est branché sur votre écran de téléviseur via le connecteur DVI ou VGA, vous pouvez utiliser la fonction Self test (Test auto) pour vérifier si votre écran de téléviseur fonctionne correctement. Si votre écran de téléviseur et votre ordinateur sont branchés correctement mais que l'écran du téléviseur reste vide, lancez le test auto du téléviseur en exécutant les étapes suivantes :

- 1 Éteignez votre écran de téléviseur et votre ordinateur.
- 2 Débranchez le câble vidéo à l'arrière de l'ordinateur.
- 3 Allumez l'écran de téléviseur. Si l'écran de téléviseur ne peut pas détecter de signal vidéo et fonctionne correctement, la boîte de dialogue flottante « Self-Test Feature Check » apparaît à l'écran (sur fond noir). En mode Self test (Test auto), le voyant d'alimentation reste bleu et le motif de test auto défile à l'écran en continu. Cette boîte apparaît également pendant l'exécution normale du système si le câble vidéo est débranché ou endommagé.
- 4 Éteignez votre écran de téléviseur et rebranchez le câble vidéo; puis allumez votre ordinateur et l'écran de téléviseur. Si l'écran du téléviseur reste vide, le problème peut provenir de votre ordinateur ou de la carte graphique.

Pour plus d'informations, consultez la documentation qui accompagne votre ordinateur.

Problèmes lors de l'utilisation de l'écran de téléviseur comme moniteur

Problème	Solution possible
Limage est désaxée ou trop petite	<ol style="list-style-type: none"> 1 Utilisez Réglage auto pour vérifier les paramètres d'image. Appuyez sur Menu pour entrer dans l'OSD, sélectionnez Paramètres d'image, puis sélectionnez Réglage auto. 2 Vérifiez les paramètres de résolution optimum. Vous pouvez avoir besoin de télécharger un nouveau pilote vidéo. Pour plus d'informations, allez sur support.dell.com. <p>REMARQUE : Il est possible que certaines cartes vidéo anciennes ne supportent pas les paramètres de résolution de l'écran de téléviseur.</p>
Pas de son	<ol style="list-style-type: none"> 1 Assurez-vous que le câble audio vert est branché sur le connecteur audio de l'écran de téléviseur et sur celui de l'ordinateur. Consultez la section « Utilisation du connecteur VGA » page 65 pour visualiser l'emplacement du connecteur sur l'écran du téléviseur. Consultez la documentation de votre ordinateur pour visualiser l'emplacement des connecteurs sur votre ordinateur. Ne branchez pas le câble audio sur la prise jack du casque. 2 Assurez-vous que l'ordinateur n'est pas en mode silencieux. 3 Vérifiez que le son sur votre ordinateur fonctionne en contrôlant les haut-parleurs. Consultez la documentation de votre ordinateur pour plus d'informations sur le dépannage de votre ordinateur. 4 Débranchez l'écran de téléviseur de l'ordinateur et vérifiez que le volume de l'écran de téléviseur fonctionne.
La fonction PIP/POP/PBP ne fonctionne pas	<ol style="list-style-type: none"> 1 Assurez-vous que les paramètres dans l'OSD sont réglés correctement. Appuyez sur le bouton Menu pour entrer dans l'OSD et sélectionnez PIP/POP/PBP. 2 Permutez les sources audio et vidéo.

Problème	Solution possible
Pas de vidéo	<p>REMARQUE : Si vous voyez un auto test, cela signifie qu'il y a un problème avec votre carte vidéo ou bien que vous utilisez la mauvaise source d'entrée.</p> <ol style="list-style-type: none">1 Assurez-vous que l'écran de téléviseur est allumé.2 Vérifiez que tous les câbles sont branchés correctement à l'écran de téléviseur, y compris le câble d'alimentation.3 Vérifiez qu'il y a une lumière bleue ou orange sur le coin en bas, à droite de l'écran de téléviseur. Une lumière bleue indique que l'écran de téléviseur est allumé. Une lumière orange indique que l'écran de téléviseur est en mode veille.4 Assurez-vous que VGA est sélectionné dans le menu Source d'entrée. Pour plus d'informations, consultez la section « Sélection entrée » page 74.5 Rebranchez l'ordinateur.6 Branchez un autre périphérique dont vous savez qu'il fonctionne correctement.7 Réinitialisez la configuration originale du constructeur. Appuyez sur le bouton Menu de la télécommande, sélectionnez Configur, puis sélectionnez Rest param init.

Caractéristiques de votre téléviseur

Généralités

Numéro de modèle	Téléviseur à écran plasma W4200
Type d'écran	Écran plasma à haute définition (W4200HD) Écran plasma à définition améliorée (W4200ED)
Taille de l'écran	106 cm (42 pouces)
Surface de vision	932 x 532 mm (36,7 x 20,9 pouces)
Format de l'image	16:9 (écran large)
Capacités de l'affichage vidéo	480 i 480 p 576 i 576 p 720 p 1080 i
Caractéristiques supplémentaires :	
Fonction SAP (seconde piste sonore)	Oui
Fonction CC (sous-titrages)	Oui
Fonction contrôle parental	Oui

Dimensions physiques

Affichage (avec support)	1031,8 x 712,5 x 245,7 mm
Affichage (sans support)	1031,8 x 631,5 x 83,8 mm
Avec haut-parleurs	
Poids (avec support)	46 kg (environ)
Résolution native	XGA 1 024 x 768 (W4200HD) WVGA 852 x 480 (W4200ED)
Fonction HDTV	Oui

Incrustation d'image

Incrustation d'image (PIP)	Oui
Picture-Outside-Picture (POP)	Oui
Picture-By-Picture (PBP)	Oui
Nombre de tuners	2
Luminosité (normale)	
version ED	450 nits (normal)
version HD	420 nits (normal)
Rapport de contraste	
version ED	2700: 1 (normal)
version HD	2300: 1 (normal)

Angle de vision

Horizontal	+/-80 degrés
Vertical	+/-80 degrés

Entrées

Vidéo

Composite (CVBS)	trois au total (côté et dessous)
S-Vidéo	trois au total (côté et dessous)
Composant	deux (dessous)
Entrée TV (coaxial)	deux (dessous) (version HD x 2, version ED x 1)
Audio (RCA L+R)	huit paires au total (côté et dessous)
DVI	une (dessous)
HDMI	une (dessous)

Ordinateur

VGA (pour utilisation en tant que moniteur informatique)	une (dessous)
Audio (PC)	une (dessous)

Autres

RS232	une (dessous)
-------	---------------

Sorties

Vidéo

Composite (CVBS)	une (dessous)
------------------	---------------

Sorties	
Audio (RCA L+R)	une paire (dessous)
Caisson d'extrêmes graves	un
SPDIF (RCA + optique)	un (modèle HD uniquement)

Audio	
Effets	Son SRS TruSurround XT Mode minuit
Haut-parleurs (séparés)	20 watts/canal 40 watts au total

Index

A

alimentation électrique
connecteur, emplacement, 56

ATSC, 80

câble, utilisation, 60
connecteur, emplacement, 56
connexion, 62

audio

bouton, 69-71
connecteur pour VGA,
emplacement, 55
connecteurs DVI,
emplacement, 55
connecteurs, emplacement, 54
haut-parleurs, ON/OFF, 76
menu OSD, 76
mode égaliseur, 76
mode minuit, 76
programme, 77
SRS TruSurround, 76
volume sortie TV, 76

AV1/AV2. Voir composant.

AV3/AV4. Voir S-Vidéo.

AV5/AV6. Voir composites.

B

blocage

contrôle parental, 79

bouton

alimentation électrique, 53
audio, 69-71

CC (sous-titrage), 69-71
chaîne +/-, 53
DISP (affichage), 69-71
entrée, 69, 71
guide (W4200HD), 71
INFO (W4200HD), 71
last (dernier), 69-71
menu, 69-71
menu OSD, 53
mute (silencieux), 69-71
PICT (image), 69-71
PIP, 69-71
PIP SEL, 69-71
POP/PBP, 69-71
POS, 69-71
SAP (seconde piste
sonore), 69-71
sleep (veille), 69-71
source d'entrée, 53
swap (permutation), 69-71
taille, 69-71
volume +/-, 53

C

caisson d'extrêmes graves
connecteur, emplacement, 56

caractéristiques, 91

angle de vision, 92

audio, 93

dimensions, 91

entrées, 92

généralités, 91

incrustation d'image (PIP), 92

sorties, 92

CC (sous-titrage)
bouton, 69-71

chaîne

configuration, 74, 80

classification des films
contrôle parental, 79

classification des programmes
TV, 79
contrôle parental, 79

coaxial

câble, utilisation, 60
Connecteur ATSC, 62
Connecteur NTSC, 62

coaxiale

connecteur de sortie audio
numérique,
emplacement, 56

code d'accès

affectation, 79
contrôle parental, 79
valeur par défaut, 79

composant

câble, utilisation, 61
connecteurs AV1/AV2,
emplacement, 55
connexion, 63

composite

câble, utilisation, 60
connexion, 62

composites

- connecteurs AV5/AV6, emplacement, 56
- connecteurs de sortie vidéo/audio, emplacement, 56
- conditionnement plasma, 80, 85
- configuration
 - chaînes, 80
 - configuration des chaînes, 80
 - durée affichage, 80
 - menu, 80
 - paramètres DVI, 80
- connecteur
 - alimentation électrique, 56
 - ATSC, 56
 - audio gauche/droite, 54
 - audio VGA, 55
 - caisson d'extrêmes graves, 56
 - composant (AV1/AV2), 55
 - composites (AV5/AV6), 56
 - connecteurs audio DVI, 55
 - DVI, 55
 - HDMI, 55
 - NTSC, 56
 - sortie audio numérique coaxiale, 56
 - sortie haut-parleurs, 56
 - sortie optique numérique, emplacement, 56
 - sortie vidéo/audio composites, 56
 - S-vidéo, 54-55
 - VGA, 55
 - vidéo composite, emplacement, 54
- conseils
 - dépannage, 81

- contrôle parental, 79
 - classification des films, 79
 - options de blocage, 79
 - présentation, 79
 - verrouillage des chaînes, 79

D

- dépannage, 81
 - conseils, 81
 - messages OSD, 86
 - moniteur VGA, 88
 - problèmes généraux, 82
 - télécommande, 86
 - test auto, 87
- DISP (affichage)
 - bouton, 69-71
- DVI
 - câble, utilisation, 61
 - connecteur, emplacement, 55
 - connecteurs audio, emplacement, 55
 - connexion, 64

E

- entrée
 - bouton, 69, 71

F

- flottant
 - mode de balayage POP, 78

G

- guide
 - bouton (W4200HD), 71

H

- HDMI
 - câble, utilisation, 61
 - connecteur, emplacement, 55
 - connexion, 64

I

- INFO
 - bouton (W4200ED), 71

L

- last (dernier)
 - bouton, 69-71
- LED d'alimentation
 - emplacement, 53

M

- menu
 - bouton, 69-71
- menu Image
 - films, 76
 - multimédia, 76
 - signal faible, 76
 - sports, 76
 - temp couleur, 76
- mode égaliseur, 77
 - film, 77

musique, 77
voix, 77
mode minuit, 76
mono, 77
mute (silencieux)
 bouton, 69-71

N

NTSC, 80
 connecteur, emplacement, 56
 connexion, 62

O

ordinateur
 connexion, 65

OSD

durée d'affichage, 80
menu audio, 76
menu Contrôle parental, 79
menu de configuration, 80
menu Image, 76
menu Taille, 78
messages, 86
PIP/POP/PBP, 77

P

PICT (image)
 bouton, 69-71
picture by picture. Voir
 PIP/POP/PBP

picture in picture
 (incrustation d'image).
 Voir PIP/POP/PBP

picture on picture. Voir
 PIP/POP/PBP

PIP

 bouton, 69-71

PIP SEL

 bouton, 69-71

PIP/POP/PBP

 compatibilité, 78
 configuration, 77

POP/PBP

 bouton, 69-71

POS

 bouton, 69-71

présentation

 contenu de la boîte, 57
 TV, 53

R

Récepteur IR (infrarouge)
 emplacement, 53

S

SAP (seconde piste
 sonore), 77
 bouton, 69-71

seconde piste sonore. Voir
 SAP (seconde piste
 sonore)

séquentiel

 mode de balayage POP, 78

signal faible, 76

sleep (veille)
 bouton, 69-71

Son SRS TruSurround XT, 76

sortie haut-parleurs
 connecteurs, emplacement, 56

sortie optique numérique
 connecteur, emplacement, 56

SPDIF. Voir sortie optique
 numérique

stéréo, 77

S-vidéo

 câble, utilisation, 61
 connecteur, emplacement, 54
 connecteurs AV3/AV4,
 emplacement, 55
 connexion, 63

swap (permutation)
 bouton, 69-71

T

taille

 4:3, 78
 bouton, 69-71
 fenêtre PIP/POP/PBP, 77
 large, 78
 menu, 78
 plein écran, 78
 standard, 78
 zoom, 78

télécommande

 bouton audio, 69-71
 bouton CC (sous-titrage), 69-
 71

- bouton d'entrée, 69, 71
- bouton de mise en sourdine, 69-71
- bouton DISP (affichage), 69-71
- bouton entrée, 69, 71
- bouton guide (W4200HD), 71
- bouton INFO (W4200HD), 71
- bouton last (dernier), 69-71
- bouton Menu, 69-71
- bouton PICT (image), 69-71
- bouton PIP, 69-71
- bouton PIP SEL, 69-71
- bouton POP/PBP, 69-71
- bouton POS, 69-71
- bouton SAP (seconde piste sonore), 69-71
- bouton sleep (veille), 69-71
- bouton Swap (Permutation), 69-71
- bouton taille, 69-71
- dépannage, 86
- installation des piles, 67
- universelle, utilisation, 72
- W4200ED, utilisation, 68
- W4200HD, utilisation, 70

temp couleur, 76

test auto

- utilisation, 87

transparence

- de la fenêtre PIP/POP/PBP, 77

TV

- configuration, 59
- dépannage, 81
- emplacement approprié, 59
- précautions, 58
- présentation, 53

- vue avant, 53
- vue du côté droit, 54
- vue du dessous, 55

V

- verrouillage des chaînes
 - contrôle parental, 79
- VGA
 - connecteur, emplacement, 55
 - connexion, 65
- vidéo composite
 - connecteur, emplacement, 54
- volume
 - fixe, 76
 - variable, 76

W

- W4200HD
 - ATSC, 56
 - sortie audio numérique
 - coaxiale, 56
 - sortie optique numérique, 56

Dell™ W4200HD y W4200ED
Televisor de plasma de 42"
Manual del propietario

Notas, avisos y advertencias

En este documento, los bloques de texto pueden ir acompañados de un icono e impresos en negrita o cursiva. Estos bloques son notas, avisos y precauciones, y se utilizan del siguiente modo:



NOTA: Una NOTA indica información importante que ayuda a una mejor utilización del televisor.



AVISO: un AVISO indica un posible daño al equipo o una pérdida de información y explica cómo evitar el problema.





PRECAUCIÓN: Una ADVERTENCIA indica posibles daños materiales, daños personales o incluso muerte.

La información contenida en este documento puede cambiar sin previo aviso.

© 2004 Dell Inc. Reservados todos los derechos.

La reproducción de este documento por cualquier procedimiento sin el permiso por escrito de Dell Inc. está totalmente prohibida.

Marcas comerciales utilizadas en este texto: *Dell*, el logotipo de *DELL*;  *TruSurround XT*, *SRS* y el símbolo  son marcas comerciales registradas de SRS Labs, Inc.

En este documento pueden aparecer otras marcas y nombres comerciales para hacer referencia a las entidades propietarias de las marcas, nombres o productos. Dell Inc. renuncia a todo interés propietario sobre otras marcas y nombres comerciales aparte de los suyos.

Contenido





1	Acerca de su televisor	
	Vista frontal	103
	Vista derecha	104
	Vista inferior	105
	Contenido del paquete	107
	Cuidados del televisor	108
2	Configuración del televisor	
	Ubicación adecuada del televisor	109
	Conexión del televisor	110
3	El mando a distancia	
	Instalación de las pilas	117
	Uso del mando a distancia	118
	Uso del mando a distancia	120
	Utilización del televisor con un mando a distancia universal o con funciones de aprendizaje	122
4	Uso de la presentación en pantalla (OSD)	
	Uso del mando a distancia con la presentación en pantalla (OSD)	123
	Selección del idioma de la presentación en pantalla	124
	Introducir selección	124
	Menú Imagen	126
	Sonido	126
	PIP/POP/PBP	127
	Size	128

Control de acceso a menores	129
Configuración	130
5 Solución de problemas del televisor	
Sugerencias para solucionar problemas	131
Problemas generales	132
Mensajes de OSD	136
Problemas del mando a distancia	137
Uso de la característica de prueba automática cuando se conecta a un ordenador	137
Problemas al usar la pantalla del televisor como monitor.	138
6 Especificaciones del televisor	
.	145

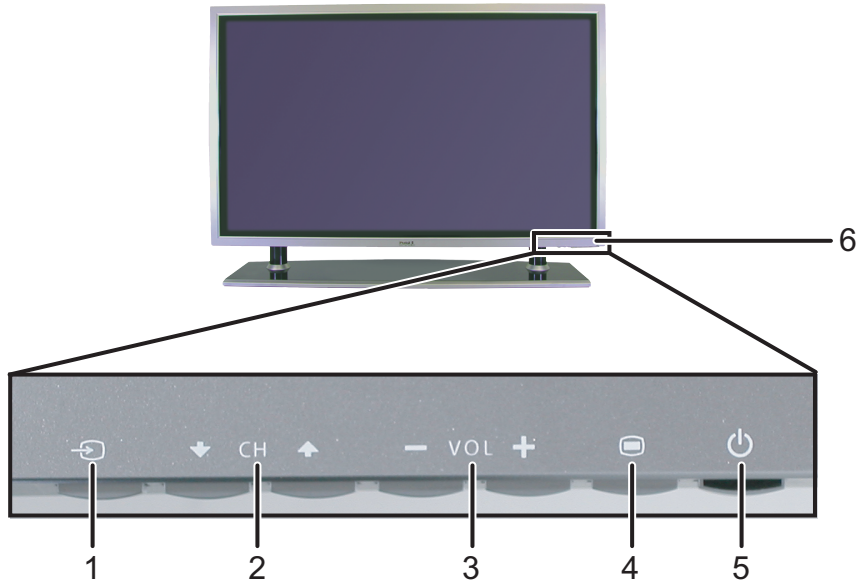
Acerca de su televisor

Vista frontal



1	 Botón Selección de entrada	Pulse este botón para mostrar el menú Introducir selección
2	 Botón de canal siguiente/anterior	Pulse este botón para seleccionar el canal anterior/siguiente o desplazarse por el menú de presentación en pantalla (OSD)
3	 Botón de aumentar/reducir volumen	Pulse este botón para aumentar/reducir el volumen o seleccionar una opción de OSD
4	 Botón del menú de presentación en pantalla	Pulse este botón para mostrar el menú de presentación en pantalla
5	 Botón y luz de encendido (LED)	Pulse este botón para encender y apagar el televisor La luz de encendido es de color azul cuando el televisor está encendido y de color ámbar cuando está en el modo de ahorro de energía
6	Receptor de infrarrojos	Recibe la señal del mando a distancia

Vista derecha

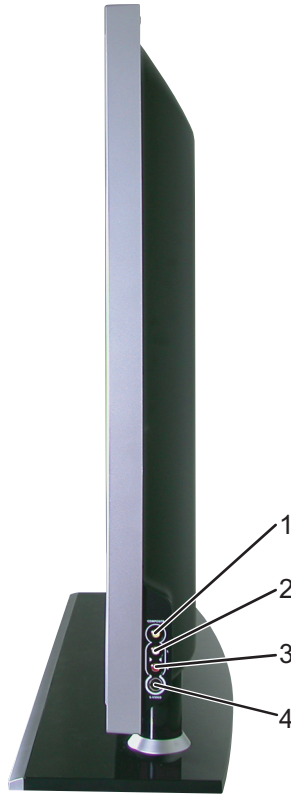

1	Conector de vídeo compuesto (AV7)	Conecte aquí un dispositivo como un reproductor de DVD o VCR
2	Conector de sonido (L - izquierdo)	Utilice este conector si ha conectado un dispositivo al conector compuesto (AV7) o al conector S-Video (AV8)
3	Conector de sonido (R - derecho)	Utilice este conector si ha conectado un dispositivo al conector compuesto (AV7) o al conector S-Video (AV8)
4	Entrada S-Video (AV8)	Conecte aquí un dispositivo como una consola de videojuegos, una cámara digital o un reproductor de DVD

Vista inferior

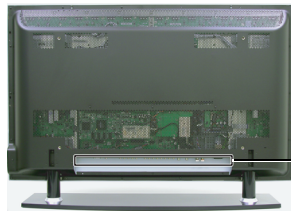

Los conectores están aquí

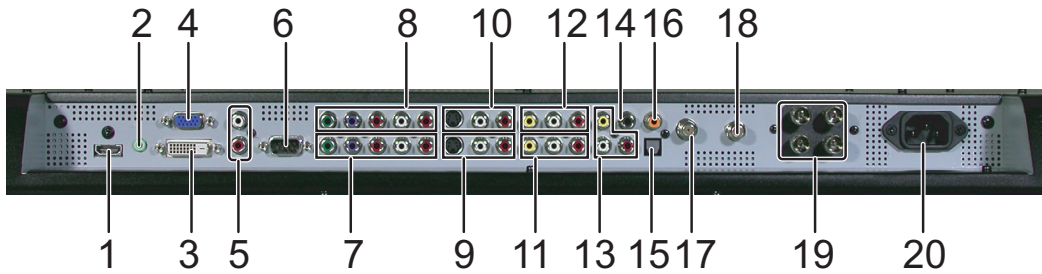

1	Conector HDMI	Conecte dispositivos como un reproductor de DVD o decodificador de televisión
2	Conector de sonido para VGA	Conecte aquí el cable de sonido del ordenador al televisor
3	Conector DVI	Conecte aquí un dispositivo como un reproductor de DVD, un decodificador de televisión o un ordenador
4	Conector VGA	Conecte aquí el cable VGA del ordenador al televisor
5	Conectores de sonido DVI (R (derecho) y L (izquierdo))	Conecte aquí los conectores de sonido DVI si tiene conectado un dispositivo como un reproductor de DVD o un decodificador de televisión al conector DVI
6	RS232	Sólo para uso de fábrica
7	Conectores de sonido y vídeo componente (AV2)	Conecte aquí un dispositivo como un reproductor de DVD, un decodificador de televisión o un receptor de televisión por cable
8	Conectores de sonido y vídeo componente (AV1)	Conecte aquí un dispositivo como un reproductor de DVD, un decodificador de televisión o un receptor de televisión por cable
9	Conectores S-Video (AV4)	Conecte aquí un dispositivo como una consola de videojuegos o un reproductor de DVD
10	Conectores S-Video (AV3)	Conecte aquí un dispositivo como una consola de videojuegos o un reproductor de DVD

11	Conectores de vídeo y sonido compuesto (AV6)	Conecte aquí un dispositivo como un reproductor de DVD o VCR.
12	Conectores de vídeo y sonido compuesto (AV5)	Conecte aquí un dispositivo como un magnetoscopio o un reproductor de DVD
13	Conectores de salida de vídeo y sonido compuesto	Conecte aquí un dispositivo como un magnetoscopio si ha conectado una antena o televisión por cable al conector ANT/Cable
14	Salida de sonido de subwoofer	Conecte aquí un subwoofer opcional con alimentación al televisor
15	Salida digital óptica (SPDIF) (sólo para W4200HD)	Conecte aquí un decodificador de sonido o un receptor de sonido/vídeo
16	Salida de sonido digital coaxial (sólo para W4200HD)	Conecte aquí un decodificador de sonido o un receptor de sonido/vídeo cuando utilice TV digital (conector ATSC)
17	Conector ATSC (sólo para W4200HD)	Conecte aquí una antena para el sintonizador digital cuando utilice TV digital (conector ATSC)
18	Conector NTSC	Conecte aquí una antena o un receptor de televisión por cable
19	Conectores de salida de altavoces	Conecte aquí los altavoces
20	Conector de alimentación	Conecte aquí el cable de alimentación

Contenido del paquete

 **NOTA:** Si necesita cables adicionales, póngase en contacto con Dell.

Mando a distancia



2 pilas AAA



Cable de alimentación



Cable de antena (coaxial)



Documentación

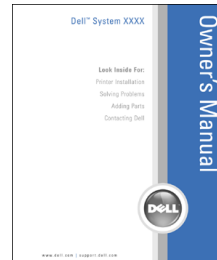

Soporte de pared (opcional)

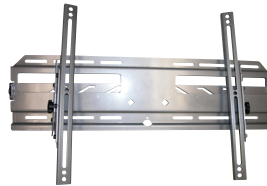

Altavoces



Cubierta de orificio de soporte (2)



 **PRECAUCIÓN:** Coloque las cubiertas en la base del televisor cuando se quite el soporte del televisor para colgarlo en la pared.

Cuidados del televisor

 **PRECAUCIÓN:** El televisor sólo debe ser reparado por un técnico cualificado. No intente desmontar el aparato.

 **PRECAUCIÓN:** Antes de limpiar el televisor, desconéctelo de la toma de corriente.

- Para limpiar la superficie del panel, utilice un paño limpio ligeramente humedecido y que no suelte pelusa.
- Para limpiar la carcasa del televisor, utilice un paño ligeramente impregnado de un detergente suave.
- No utilice productos químicos como benceno, disolvente, amoníaco ni ningún tipo de limpiador abrasivo.
- No utilice aire comprimido para limpiar el televisor.

Configuración del televisor

 **PRECAUCIÓN:** Antes de llevar a cabo los procedimientos de configuración descritos en esta sección, siga las instrucciones de seguridad básicas indicadas en la *Guía de información del producto*.

Ubicación adecuada del televisor

Cuando vaya a decidir el lugar en el que va a colocar el televisor, tenga en cuenta los siguientes factores ambientales:

- Asegúrese de que dispone de ventilación adecuada.
- No almacene ni utilice el televisor en lugares expuestos a altas temperaturas, luz solar directa o frío intenso.
- Evite mover el televisor de un lugar a otro en el que exista una gran diferencia de temperatura. Si desea más información, consulte "Especificaciones del televisor" en la página 141.
- No someta el televisor a fuertes vibraciones o golpes. No coloque el televisor en el maletero del automóvil.
- No almacene ni utilice el televisor en lugares polvorientos o en los que se encuentre expuesto a altos niveles de humedad.
- No coloque el televisor en un lugar en el que el agua u otros líquidos puedan alcanzar el interior del aparato.

Conexión del televisor



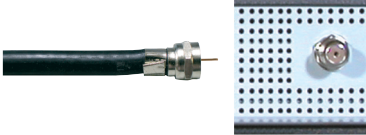
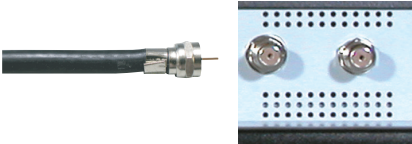

En las tablas siguientes se ofrece una descripción de los conectores del televisor que le ayudarán a decidir los que puede utilizar para los distintos dispositivos de vídeo.

Conexión del receptor de televisión por cable o la antena

Calidad	Cable y conector	Utilización
Buena	Cable coaxial 	El cable coaxial (RF) transporta la señal de vídeo y sonido de la antena o del conector de cable al televisor. El conector coaxial tiene la etiqueta NTSC. Para localizar el conector NTSC, consulte "Vista inferior" en la página 105.
Superior	Cable coaxial (sólo para W4200HD) 	El cable ATSC transporta la señal de vídeo y sonido digital del conector de antena al televisor. Para localizar el conector ATSC, consulte "Vista inferior" en la página 105.

Conexión de los dispositivos de vídeo

Calidad	Cable y conector	Utilización
Buena	Compuesto 	El conector compuesto transporta la señal de vídeo a través de un único punto de conexión. Si va a utilizar un conector de vídeo compuesto, deberá conectar también los cables de sonido compuestos. Para localizar los conectores compuestos, consulte "Vista derecha" en la página 104 y "Vista inferior" en la página 105.

Calidad	Cable y conector	Utilización
Óptima	S-Video 	El conector S-Video divide la señal de vídeo en dos señales, blanco y negro y color. Si va a utilizar el conector S-video, también deberá conectar los cables de sonido. Para localizar los conectores S-Video, consulte "Vista derecha" en la página 104 y "Vista inferior" en la página 105.
Superior	Componente (YPbPr) 	Los conectores de componente dividen la señal de vídeo en tres señales, dos de color y una de blanco y negro. Si va a utilizar los conectores de componente, también deberá conectar los cables de sonido. Para localizar los conectores de componente, consulte "Vista inferior" en la página 105.
Excelente	DVI 	El tipo DVI recibe la imagen en formato digital, por lo tanto el televisor no necesita realizar la conversión de analógico a digital, como en los tipos descritos anteriormente. Dado que el televisor utiliza información digital para mostrar la imagen, la entrada DVI es la de mejor calidad, aunque los resultados dependen de la fuente de imagen, reproductor de DVD, DVR, etc.). Para localizar el conector, consulte "Vista inferior" en la página 105.
Excelente	HDMI 	El tipo HDMI (High Definition Multimedia Interface, Interfaz multimedia de alta definición) garantiza que siempre se envía la mejor señal de vídeo desde la fuente (señal HDTV, reproductor de DVD) al televisor. Esto se consigue gracias al envío del vídeo sin comprimir y del sonido multicanal al dispositivo de pantalla mediante un solo cable. Para localizar el conector, consulte "Vista inferior" en la página 105.

Uso del conector ATSC o NTSC (coaxial)

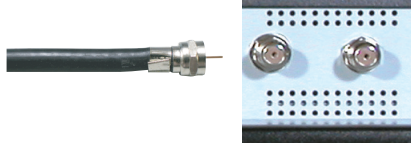

- 1 Apague el televisor y desconecte el cable de alimentación de la toma de corriente.
 - 2 Conecte el cable coaxial a los conectores ATSC o NTSC del televisor.
- NOTA:** El conector ATSC sólo está disponible para el modelo W4200HD.
- 3 Conecte el cable de alimentación a la toma de corriente y encienda el televisor.
 - 4 Active la presentación en pantalla y seleccione TV para NTSC o TV digital para ATSC. Si desea más información, consulte "Introducir selección" en la página 124.

Uso del conector compuesto



- 1 Apague el televisor y desconecte el cable de alimentación de la toma de corriente.
- NOTA:** Si va a conectar un dispositivo que se pueda desconectar posteriormente, como una consola de videojuegos o una cámara de vídeo, utilice el conector compuesto del lateral del televisor (consulte "Vista derecha" en la página 104).
- 2 Conecte el dispositivo al televisor mediante el cable de sonido y vídeo.
 - 3 Conecte el cable de alimentación del televisor y de los dispositivos a la toma de corriente y enciéndalos.
 - 4 Active la presentación en pantalla y seleccione AV5 o AV6. Si desea más información, consulte "Introducir selección" en la página 124.

Uso del conector S-Video



- 1 Apague el televisor y desconecte el cable de alimentación de la toma de corriente.

NOTA: Si va a conectar un dispositivo que se pueda desconectar posteriormente, como una consola de videojuegos o una cámara, utilice el conector S-Video del lateral del televisor (consulte "Vista derecha" en la página 104).

- 2 Conecte el dispositivo mediante los cables S-Video y de sonido.
- 3 Conecte el cable de alimentación del televisor y de los dispositivos a la toma de corriente y enciéndalos.
- 4 Active la presentación en pantalla y seleccione AV3, AV4 o AV8 (conector S-Video lateral). Si desea más información, consulte "Introducir selección" en la página 124.

Uso del conector de componente



- 1 Apague el televisor y desconecte el cable de alimentación de la toma de corriente.
- 2 Conecte el dispositivo mediante los cables de vídeo y sonido de componente.
- 3 Conecte el cable de alimentación del televisor y de los dispositivos a la toma de corriente y enciéndalos.
- 4 Active la presentación en pantalla y seleccione AV1 o AV2. Si desea más información, consulte "Introducir selección" en la página 124.

Uso del conector HDMI



- 1 Apague el televisor y desconecte el cable de alimentación de la toma de corriente.
- 2 Conecte el dispositivo mediante el conector HDMI.
- 3 Conecte el cable de alimentación del televisor y de los dispositivos a la toma de corriente y enciéndalos.
- 4 Active la presentación en pantalla y seleccione HDMI. Si desea más información, consulte "Introducir selección" en la página 124.

Uso del conector DVI

 **NOTA:** Sólo puede utilizar un conector para ordenador, VGA o DVI.



- 1 Apague el televisor y desconecte el cable de alimentación de la toma de corriente.
 - 2 Conecte los cables DVI blancos y los cables de sonido.
-  **NOTA:** Algunos receptores de televisión por cable pueden tener conectores DVI, pero no admiten una conexión DVI. Si desea más información, póngase en contacto con la compañía de televisión por cable.
- 3 Conecte el cable de alimentación del televisor y de los dispositivos a la toma de corriente y enciéndalos.
 - 4 Active la presentación en pantalla y seleccione DVI. Si desea más información, consulte "Introducir selección" en la página 124.

Uso del conector VGA

 **NOTA:** Sólo puede utilizar un conector para ordenador, bien VGA o DVI.



- 1 Apague el televisor y desconecte el cable de alimentación de la toma de corriente.
- 2 Conecte los cables VGA y de sonido al televisor y al ordenador.
- 3 Conecte el cable de alimentación del televisor y de los dispositivos a la toma de corriente y enciéndalos.
- 4 Active la presentación en pantalla y seleccione VGA. Si desea más información, consulte "Introducir selección" en la página 124.

Retención y quemado de imagen

 **NOTA:** La garantía de Dell no cubre la retención y el quemado de imagen.

La visualización de una imagen durante un período de tiempo prolongado puede provocar que una imagen permanezca o se quemé en la pantalla. El quemado es una característica de todas las pantallas de plasma.

Para contribuir a evitar el quemado de imagen, lo mejor es no dejar imágenes estáticas en el televisor durante períodos de tiempo prolongados. Entre los ejemplos de imágenes estáticas que pueden producir quemados se incluyen:

- Menús de TV
- Barras negras como las que se utilizan en modo 4:3 o panorámico
- Logotipos de canales de TV
- Titulares de bolsa o de noticias
- Presentación de la hora
- Presentación de precios de canales de compras
- Imágenes de ordenador estáticas
- Imágenes de videojuego estáticas
- Fondos de transcripción

El mando a distancia

Instalación de las pilas

Antes de utilizar el mando a distancia, instale dos pilas de tipo AAA en el mismo del siguiente modo.

- 1 Abra la tapa de las pilas.
- 2 Instale las pilas. Asegúrese de que los polos + y - de las pilas coinciden con los símbolos + y - del compartimiento de las pilas.
- 3 Cierre la tapa de las pilas.



Uso del mando a distancia

W4200ED

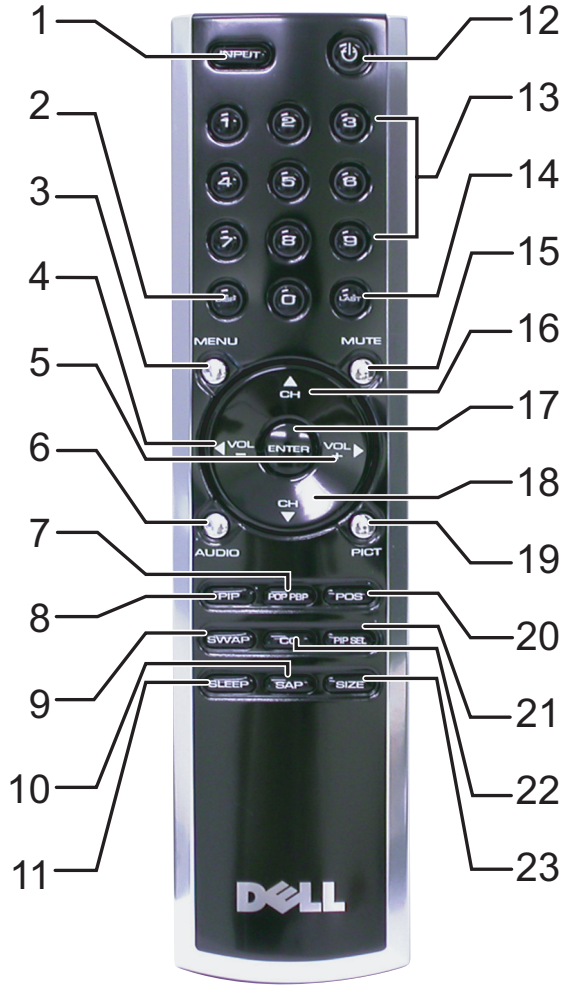

1	INPUT	Activa el menú Introducir selección
2	DISP	Muestra información acerca del televisor (por ejemplo, en Modo TV muestra el canal que se está visualizando)
3	MENU	Activa y desactiva el menú principal de la presentación en pantalla (OSD)
4	Vol -	Disminuye el volumen En el menú de presentación en pantalla (OSD), utilice el botón de volumen para desplazarse por los menús
5	Vol +	Aumenta el volumen En el menú de presentación en pantalla (OSD), utilice el botón de volumen para desplazarse por los menús
6	SONIDO	Recorre en ciclo las opciones predeterminadas de Audio (sonido)
7	POP PBP	Activa y desactiva el modo POP o PBP
8	PIP	Activa y desactiva el modo PIP
9	SWAP	Intercambia las imágenes cuando se utiliza PIP, POP o PBP
10	SAP	Activa la opción Segundo programa de sonido (SAP)
11	SLEEP	Activa el temporizador
12	Encendido	Enciende y apaga el televisor
13	Botones numéricos	Pulse estos botones para seleccionar un canal
14	LAST	Vuelve al anterior canal visualizado
15	SILENCIO	Pulse para activar o desactivar el sonido
16	CH ▲	Pulse este botón para ver el siguiente canal En el menú de presentación en pantalla (OSD), utilice el botón de canales para desplazarse por los menús
17	ENTER	Pulse este botón para confirmar la selección
18	CH ▼	Pulse este botón para ver el canal anterior En el menú de presentación en pantalla (OSD), utilice el botón de canales para desplazarse por los menús
19	PICT	Recorre en ciclo las opciones predeterminadas del menú Picture (imagen)
20	POS	Pulse el botón para cambiar la posición de la ventana PIP, POP o PBP
21	PIP SEL	Cambia de una ventana a otra cuando se utilizan las funciones de imagen sobre imagen (PIP), imagen fuera de imagen (POP) o imagen junto a imagen (PBP)
22	CC	Recorre en ciclo las opciones del menú Subtítulos
23	TAMAÑO	Recorre en ciclo las opciones de tamaño (relación de aspecto) del menú Imagen

Uso del mando a distancia

W4200HD

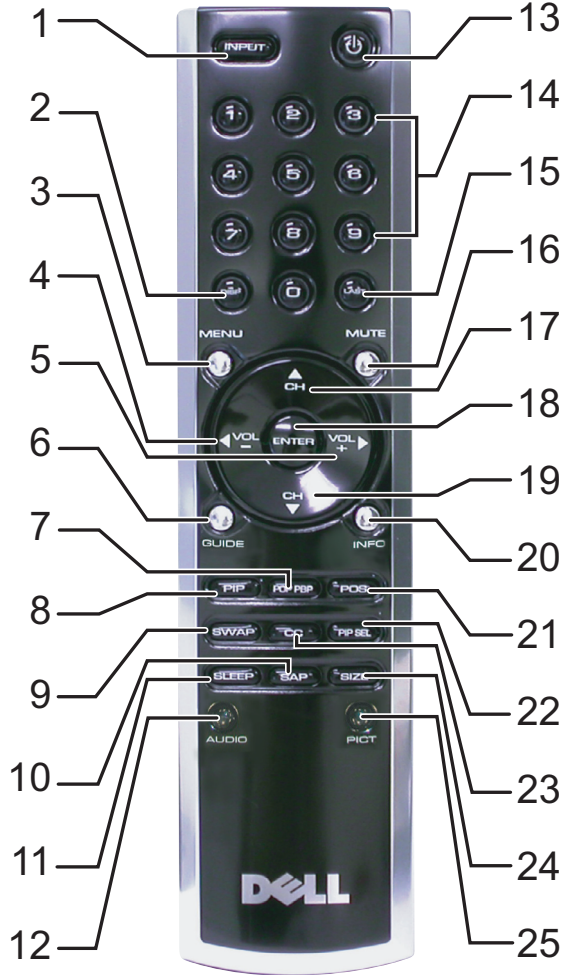

1	INPUT	Activa el menú Introducir selección
2	DISP	Muestra información acerca del televisor (por ejemplo, en Modo TV muestra el canal que se está visualizando)
3	MENU	Activa y desactiva el menú principal de la presentación en pantalla (OSD)
4	Vol -	Disminuye el volumen En el menú de presentación en pantalla (OSD), utilice el botón de volumen para desplazarse por los menús
5	Vol +	Aumenta el volumen En el menú de presentación en pantalla (OSD), utilice el botón de volumen para desplazarse por los menús
6	GUIDE (sólo W4200HD)	Muestra una guía de programación electrónica cuando se utiliza TV digital (conector ATSC) NOTA: el contenido puede variar según el canal.
7	POP PBP	Activa y desactiva el modo POP o PBP
8	PIP	Activa y desactiva el modo PIP
9	SWAP	Intercambia las imágenes cuando se utiliza PIP, POP o PBP
10	SAP	Activa la opción Segundo programa de sonido (SAP)
11	SLEEP	Activa el temporizador
12	SONIDO	Recorre en ciclo las opciones predeterminadas de Audio (sonido)
13	Encendido	Enciende y apaga el televisor
14	Botones numéricos	Pulse estos botones para seleccionar un canal
15	LAST	Vuelve al anterior canal visualizado
16	SILENCIO	Pulse para activar o desactivar el sonido
17	CH ▲	Pulse este botón para ver el siguiente canal En el menú de presentación en pantalla (OSD), utilice el botón de canales para desplazarse por los menús
18	ENTER	Pulse este botón para confirmar la selección
19	CH ▼	Pulse este botón para ver el canal anterior En el menú de presentación en pantalla (OSD), utilice el botón de canales para desplazarse por los menús
20	INFO (sólo W4200HD)	Muestra información de canales HDTV
21	POS	Pulse el botón para cambiar la posición de la ventana PIP, POP o PBP
22	PIP SEL	Cambia de una ventana a otra cuando se utilizan las funciones de imagen sobre imagen (PIP), imagen fuera de imagen (POP) o imagen junto a imagen (PBP)

23	CC	Recorre en ciclo las opciones del menú Subtítulos
24	TAMAÑO	Recorre en ciclo las opciones de tamaño (relación de aspecto) del menú Imagen
25	PICT	Recorre en ciclo las opciones predeterminadas del menú Picture (imagen)

Utilización del televisor con un mando a distancia universal o con funciones de aprendizaje

Es posible programar los mandos a distancia universales para controlar las siguientes funciones de su televisor Dell:

- Encendido
- Canal siguiente (+)
- Canal anterior (-)
- Aumentar volumen (+)
- Reducir volumen (-)
- Silencio
- Introducir selección

 **NOTA:** Es posible que próximos mandos a distancia universales permitan controlar funciones adicionales.

Para programar los mandos a distancia universales, de forma que funcionen con su televisor Dell, puede utilizar los siguientes métodos:

- Si el manual del mando a distancia incluye una lista de códigos clasificada por el fabricante, utilice los códigos de Philips.
- Si el mando a distancia dispone de una función de búsqueda, puede utilizarla para encontrar el código apropiado.
- Si el mando a distancia dispone de una función de aprendizaje, podrá programar cualquier botón, además de los indicados anteriormente, a partir de las funciones del mando a distancia de Dell.

 **NOTA:** Consulte la documentación del mando a distancia para obtener instrucciones detalladas acerca de su mando a distancia universal o con funciones de aprendizaje.

Uso de la presentación en pantalla (OSD)

La pantalla del televisor dispone de una presentación en pantalla (OSD) que permite seleccionar la entrada correcta, realizar ajustes en la configuración de la imagen y del sonido, seleccionar las funciones de imagen sobre imagen (PIP), imagen fuera de imagen (POP) o imagen junto a imagen (PBP) y establecer los controles de acceso a menores.

Uso del mando a distancia con la presentación en pantalla (OSD)

 **NOTA:** Es posible activar la presentación en pantalla (OSD) y realizar selecciones en ella mediante los botones de volumen y de canal del panel lateral del televisor o del mando a distancia. Esta sección describe la manera de utilizar la presentación en pantalla (OSD) con el mando a distancia, excepto cuando se indique otra cosa.

- 1 Para activar la presentación en pantalla, pulse el botón **Menu**.
Aparecerán ocho iconos en la parte inferior de la pantalla.

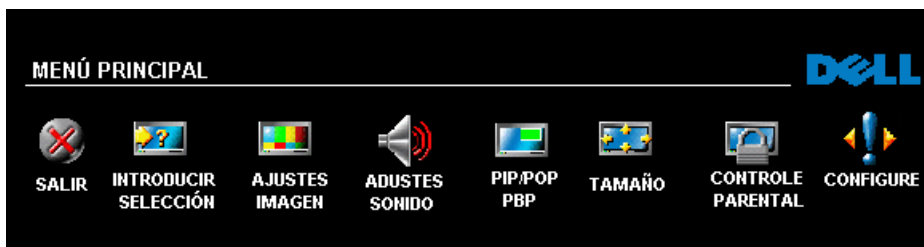

- 2 Utilice los botones izquierda y derecha (botones de volumen) para desplazarse de un icono a otro.

Los iconos se irán resaltando a medida que se desplace.

- 3 Para seleccionar una opción, pulse **Menu** cuando el icono esté resaltado.
- 4 Aparecerá un nuevo menú para la opción seleccionada. Utilice los botones arriba y abajo (botones de canales) para desplazarse por las diferentes funciones.

 **NOTA:** A medida que se desplace por las opciones, aparecerá una flecha roja junto a ellas. Junto a las opciones seleccionadas aparece una marca de selección.

- 5 Utilice los botones izquierda y derecha (botones de volumen) y el botón **Enter** para ajustar o seleccionar valores.

 **NOTA:** Puede seleccionar Salir o pulsar el botón Menu en cualquier momento para volver al menú principal.

- 6 Una vez hechas las selecciones adecuadas, pulse el botón **Menu** para volver al menú principal.
- 7 Para salir de la presentación en pantalla, seleccione el icono **Salir** y pulse **Enter**.

Selección del idioma de la presentación en pantalla

- 1 Pulse **Menu** para entrar en la presentación en pantalla.
- 2 Seleccione **Setup** (Configuración).
- 3 En el menú **Setup**, seleccione **Language** (Idioma) y desplácese para seleccionar el idioma en el que desee que aparezca la presentación en pantalla.

Introducir selección

El menú **Introducir selección** permite seleccionar la entrada apropiada según el modo en que tenga conectado el equipo de la pantalla del televisor y vídeo. Pulse **Input** (Entrada) en el mando a distancia para ir directamente al menú **Input Select** (Introducir selección). También puede pulsar **Menu** y seleccionar **Input Select** (Introducir selección) en el menú principal.

Si utiliza la entrada para **TV** (conector NTSC) o para **TV digital** (conector ATSC), puede predeterminar los canales que desee ver. En el **menú principal**, seleccione consecutivamente **Configuración**, **Configurar canal** y **Buscar canal**. Si su televisor es un modelo W4200HD y está utilizando los conectores NTSC y ATSC, deberá predeterminar los canales que desea, tanto para la entrada de **TV digital** como para la de **TV**.

W4200ED



W4200HD



VGA — Seleccione esta opción cuando tenga el ordenador conectado al conector VGA. Consulte "Vista inferior" en la página 105 para conocer la ubicación del conector VGA.

DVI — Seleccione esta opción cuando tenga el ordenador o un dispositivo como un reproductor de DVD conectado al conector DVI. Consulte "Vista inferior" en la página 105 para conocer la ubicación del conector DVI.

HDMI — Seleccione esta opción cuando tenga conectado un dispositivo, por ejemplo, un reproductor de DVD, con el conector HDMI. Consulte "Vista inferior" en la página 105 para conocer la ubicación del conector HDMI.

TV — Seleccione esta opción cuando tenga la antena o el receptor de televisión por cable conectado al conector NTSC. Consulte "Vista inferior" en la página 105 para conocer la ubicación del conector NTSC.

TV DIGITAL — Seleccione esta opción cuando tenga la antena conectada al conector ATSC. Consulte "Vista inferior" en la página 105 para conocer la ubicación del conector ATSC (sólo para W4200HD)

AV1 (COMPONENTE 1) — Seleccione esta opción cuando tenga un dispositivo de vídeo, por ejemplo, un reproductor de DVD, un decodificador de televisión o un receptor de televisión por cable, conectado a los conectores de sonido y vídeo componente de la parte inferior del televisor. Consulte "Vista inferior" en la página 105 para conocer la ubicación de los conectores de sonido y vídeo componente.

AV2 (COMPONENTE 2) — Seleccione esta opción cuando tenga un dispositivo de vídeo, por ejemplo, un reproductor de DVD, un decodificador de televisión o un receptor de televisión por cable, conectado a los conectores de sonido y vídeo componente de la parte inferior del televisor. Consulte "Vista inferior" en la página 105 para conocer la ubicación de los conectores de sonido y vídeo componente.

AV3 (S-VIDEO 1) — Seleccione esta opción cuando tenga un dispositivo de vídeo, por ejemplo, un magnetoscopio, conectado al conector S-Video de la parte inferior de la pantalla del televisor. Consulte "Vista inferior" en la página 105 para conocer la ubicación del conector S-Video.

AV4 (S-VIDEO 2) — Seleccione esta opción cuando tenga un dispositivo de vídeo, por ejemplo, un magnetoscopio, conectado al conector S-Video de la parte inferior de la pantalla del televisor. Consulte "Vista inferior" en la página 105 para conocer la ubicación del conector S-Video.

AV5 (COMPUESTO 1) — Seleccione esta opción cuando tenga un dispositivo de vídeo, por ejemplo, una consola de videojuegos, conectado al conector compuesto de la parte inferior de la pantalla del televisor. Consulte "Vista inferior" en la página 105 para conocer la ubicación de los conectores de vídeo y sonido componente.

AV6 (COMPUESTO 2) — Seleccione esta opción cuando tenga un dispositivo de vídeo, por ejemplo, una consola de videojuegos, conectado al conector compuesto de la parte inferior de la pantalla del televisor. Consulte "Vista inferior" en la página 105 para conocer la ubicación de los conectores de vídeo y sonido componente.

AV7 (COMPUESTO 3) — Seleccione esta opción cuando tenga un dispositivo de vídeo, por ejemplo, una consola de videojuegos, conectado al conector compuesto del lateral de la pantalla del televisor. Consulte "Vista derecha" en la página 104 para conocer la ubicación del conector compuesto.

AV8 (S-VIDEO 3) — Seleccione esta opción cuando tenga un dispositivo de vídeo, por ejemplo, un magnetoscopio, conectado al conector S-Video del lateral de la pantalla del televisor. Consulte "Vista derecha" en la página 104 para conocer la ubicación del conector S-Video.

MOSTRAR ENTRADAS — La opción Mostrar entradas le permite seleccionar Todos o Activar. Active búsquedas para los conectores que se estén utilizando. Las selecciones de entrada disponibles aparecen en blanco mientras que las que no lo están se muestran en gris. Todos muestra todas las selecciones de entrada y permite seleccionar entre todas las selecciones de entrada incluso aunque no tenga conectado un dispositivo.

NOTA: En OSD Settings (Configuración de presentación en pantalla), que se encuentra en el menú Setup (Configuración), puede establecer la Input Select (Introducir selección) para mostrar el dispositivo que tenga conectado. Por ejemplo, AV2 indicaría DVD cuando viera el menú Input Select (Introducir selección).

Menú Imagen

El menú Imagen le permite ajustar el aspecto de la imagen incluyendo el color y el brillo.

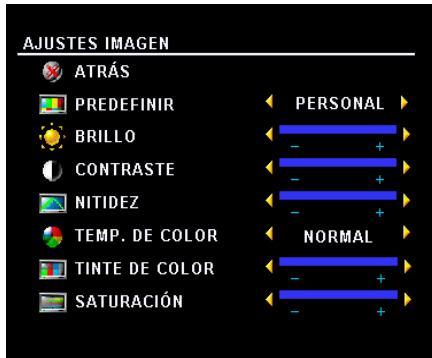

Si selecciona una de las opciones de imagen predeterminadas, la opción individual se actualiza automáticamente.

- **Movies (Películas)**
- **Weak Signal (Señal débil)**
- **Sports (Deportes)**
- **Multimedia**

Si selecciona **Personal**, puede ajustar la opción individual, como **Brightness (Brillo)** y **Color**.

Las opciones predeterminadas para la intensidad de color son las siguientes:

- **Natural:** 26 pulgadas (6500K)
- **Normal:** intensidad normal del panel
- **Azul:** 26 pulgadas (9300K)
- **Rojo:** 26 pulgadas (5700K)

Sonido

El menú Sonido le permite establecer el sonido que mejor se adapte a lo que está viendo.

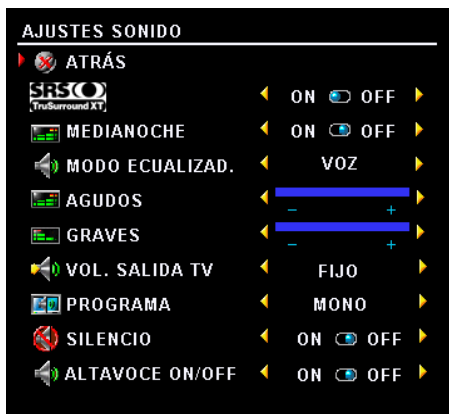

Modo medianoche: reduce las diferencias de volumen entre las escenas de acción y los diálogos.

SRS TruSurround XT: utiliza dos altavoces para reproducir sonido envolvente virtual a partir de cualquier fuente, creando sonidos más amplios y tonos graves más profundos.

Altavoz encendido/apagado: permite encender o apagar el sonido del altavoz.

Vol. salida TV: seleccione **Fijo** si desea ajustar el volumen con el mando a distancia o el control de volumen de un receptor de sonido conectado. Seleccione **Variable** si desea ajustar el volumen con el mando a distancia o los botones del panel frontal del televisor. Con **Variable** se ajusta el volumen del televisor no el del receptor de sonido conectado.

Si selecciona una de las opciones predeterminadas siguientes de **Equalizer Mode** (Modo de ecualizador), los niveles de sonido individuales se actualizan automáticamente:

- **Music** (Música)
- **Theater** (Teatro)
- **Voice** (Voz)

Si selecciona **Personal**, puede ajustar los niveles de sonido individuales, como **Bass** (Bajos) y **Treble** (Agudos).

Use **Audio Program** (Programa de sonido) **Stereo** (Estéreo), **Mono** o **SAP** (Second Audio Program o Segundo programa de sonido).

PIP/POP/PBP

Puede ver dos selecciones activas simultáneamente con las funciones de imagen sobre imagen (PIP), imagen fuera de imagen (POP) o imagen junto a imagen (PBP).

Para POP, puede seleccionar entre tres opciones POP diferentes:

- **POP:** una ventana POP grande a la izquierda y otra pequeña más centrada a la derecha.
- **POP3:** una ventana POP grande a la izquierda y tres ventanas más pequeñas alineadas verticalmente a la derecha.
- **POP12:** una ventana POP grande centrada rodeada de doce ventanas más pequeñas.

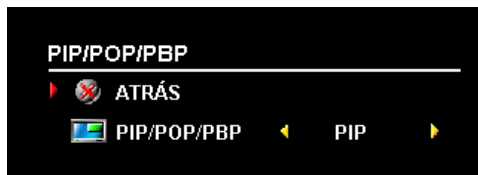

El mando a distancia ofrece las siguientes opciones PIP/POP/PBP: Utilice el botón PIP, POP o PBP del mando a distancia para activar y desactivar las funciones PIP, POP y PBP.

- Si está en modo PIP, POP o PBP, utilice el botón SWAP (Alternar) del mando a distancia para alternar entre las dos ventanas.
- Utilice el botón POS del mando a distancia para cambiar la esquina en la que aparece la ventana PIP.

En la presentación en pantalla, puede ajustar las opciones **Transparencia**, y **Tamaño** y **Posición Hor.** (horizontal) y **Posición Ver.** (vertical) de las ventanas PIP/POP/PBP. Cuando selecciona la orientación horizontal, - mueve la ventana a la izquierda y + la mueve a la derecha. Cuando ajusta la orientación vertical, 0 está al principio de la pantalla y 100 está al final.

POP Scan Mode (Modo de búsqueda POP) permite seleccionar **Sequential** (Secuencial) o **Float** (Fluctuante). El modo **Flotante** reproduce la fuente para los canales seleccionados que aparecen en la ventana. **Secuencial** rota a través de cada ventana y reproduce los canales preseleccionados. El modo de rotación se realiza a través de todos los canales disponibles antes de comenzar de nuevo por el menor.

Compatibilidad PIP/POP/PBP

Al utilizar PIP/POP/PBP puede seleccionar cualquiera de las selecciones de entrada que aparecen en las ventanas PIP/POP/PBP. Las únicas selecciones de entrada que no funcionan juntas son HDMI con HDMI, DVI con DVI y HDMI con DVI.

Size

 **AVISO:** El uso de barras negras, como las que muestran en modo panorámico o 4:3, durante un período de tiempo prolongado pueden provocar el efecto de quemado en el televisor.

La opción **Tamaño** le permite ajustar el aspecto de la imagen. Utilice las opciones **Posición Hor.** y **Posición Ver.** para ajustar la imagen horizontal o verticalmente.

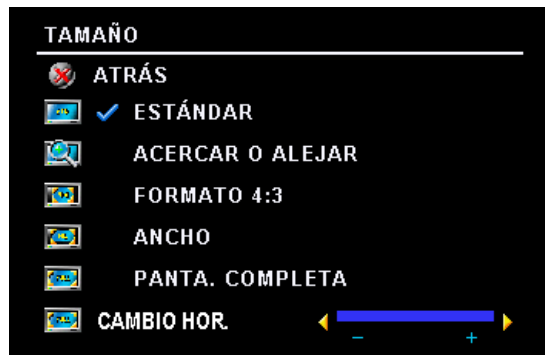

Utilice las funciones siguientes para ajustar la relación de aspecto:

La opción **Estándar** es la mejor selección para ver películas de DVD digitales HDTV 16:9 o 22:9.

La opción **Acercar o alejar** es la mejor selección para ver películas de DVD en TV, VCR o 4:3.

4:3 es la mejor selección para ver películas de DVD en TV, VCR o 4:3.

La opción **Ancho** es la mejor selección para ver películas de DVD digitales HDTV, 16:9 y 22:9.

La opción **Pantalla Completa** es la mejor selección para ver películas digitales en DVD HDTV o 16:9.

Cambio horizontal— Ajusta la posición horizontal de la imagen.

 **NOTA:** La mayoría de DVDs tienen información sobre la relación de aspecto compatible en la carcasa.

Control de acceso a menores

Parental Control (Control de acceso a menores) permite bloquear ciertos canales o programas para que los niños no puedan ver programas que no sean apropiados para su edad.

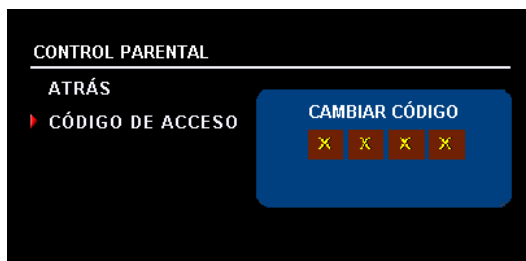

Para activar el menú Control de acceso a menores, necesita un código de acceso. La primera vez que acceda, use el código de acceso 3355. Consulte "Establecer un código de acceso" en la página 129 para obtener información sobre cómo crear otro código de acceso.

Puede establecer las opciones siguientes para bloquear el contenido:

- Bloqueo de canales: bloquea los canales seleccionados
- Clasific. película : bloquea las películas según su clasificación (G, PG, PG-13, R, NC-17 y X)
- Clasificación de TV: bloquea el contenido de la televisión según su clasificación
- Bloquear control : activa o desactiva todas las opciones del control de acceso a menores



NOTA: Puede usar Borrar todos para desbloquear los canales y programas que haya establecido.

Establecer un código de acceso

Cuando activa el menú **Control de acceso a menores** por primera vez, puede establecer su propio código de acceso de cuatro dígitos. Si, por algún motivo, pierde u olvida el código de acceso, puede usar el predeterminado.

- 1 En el menú **Parental Control**, seleccione **Change Code** (Cambiar código).
- 2 Con el teclado numérico del mando a distancia, especifique otro código de acceso.
- 3 Seleccione **Exit** (Salir).

Configuración



La configuración le permite ajustar el aspecto de la presentación en pantalla, predeterminar los canales que desee, cambiar el idioma de OSD (consulte "Selección del idioma de la presentación en pantalla" en la página 124) y restablecer la configuración de fábrica.

En el menú **Configuración de OSD**, utilice la opción **Tiempo de activación de presentación en pantalla** para aumentar o disminuir el tiempo que aparece la presentación en pantalla. La cantidad máxima de tiempo es de 60 segundos. Puede seleccionar **Bloqueo de botones de TV** para bloquear los botones del panel inferior. Cuando se habilita esta opción, sólo funciona el botón de encendido. Mantenga pulsados durante 10 segundos los botones para aumentar el volumen e incrementar el canal para desbloquear los botones.

Configurar canal permite ajusta la configuración de cada canal y predeterminar los canales que desee ver. Si utiliza la entrada para TV (conector NTSC) o para TV digital (conector ATSC), puede predeterminar los canales que desee ver. En el **menú principal**, seleccione consecutivamente **Configuración**, **Configurar canal** y **Buscar canal**.

Si su televisor es un modelo W4200HD y está utilizando los conectores NTSC y ATSC, deberá predeterminar las cadenas que desee, tanto para la entrada de TV como para la de TV digital.

Ajustes de DVI permite cambiar el espacio de color. El espacio de color predeterminado es RGB, pero si los colores no se muestran correctamente, puede cambiar la configuración a YUV.

Temporizador permite seleccionar un incremento de tiempo transcurrido el cual se apaga automáticamente el televisor.

Seleccione **Subtítulos** para activar y desactivar los subtítulos y establecer otras opciones.

Si parece que una imagen se ha pegado en el televisor, seleccione **Acondicionamiento de plasma** para eliminar la retención de imagen. El uso de la función de acondicionamiento de plasma puede durar varias horas. Los casos graves de retención de imagen se denominan quemados y esta función no los elimina.

Utilice el acondicionamiento de plasma únicamente si tiene problemas con la retención de imágenes. Un uso excesivo puede deteriorar el brillo del televisor.

Solución de problemas del televisor



PRECAUCIÓN: Si en algún momento ve humo o chispas que provengan del televisor, póngase en contacto con Dell. No intente realizar ninguna acción para solucionar el problema.

Sugerencias para solucionar problemas



NOTA: Algunos problemas pueden estar relacionados con el dispositivo. Consulte la documentación de los dispositivos conectados a la pantalla del televisor.

La mayor parte de los problemas del televisor pueden deberse a que no se ha seleccionado la entrada correcta. Cada conector del televisor (en el lateral y en la parte inferior) se asocia a una selección de entrada, que se indica con las etiquetas AV1 a AV8 en el menú Introducir selección.

- AV1: conector de componente de la parte inferior del televisor
- AV2: conector de componente de la parte inferior del televisor
- AV3: conector S-vídeo de la parte inferior del televisor
- AV4: conector S-vídeo en la parte inferior del televisor
- AV5: conector compuesto de la parte inferior del televisor
- AV6: conector compuesto de la parte inferior del televisor
- AV7: conector compuesto de la parte derecha del televisor
- AV8: conector S-vídeo de la parte derecha del televisor

También puede seleccionar las siguientes entradas:

- TV: conector NTSC de la parte inferior del televisor
- TV digital: conector ATSC de la parte inferior del televisor
- VGA: conector VGA en la parte inferior del televisor
- DVI: conector DVI en la parte inferior del televisor

Problemas generales

Problema	Solución posible
La calidad de imagen es deficiente mientras se ve el televisor y se usa un dispositivo como un reproductor de DVD o un VCR	<p>1 Compruebe la configuración de la relación de aspecto en la presentación en pantalla. Pulse el botón Menu (Menú) en el mando a distancia y seleccione Tamaño. Para obtener más información sobre el uso de la presentación en pantalla, consulte "Uso de la presentación en pantalla (OSD)" en la página 123.</p> <p>2 Vuelva a conectar el dispositivo con el mismo tipo de conector. Por ejemplo, si usa el conector compuesto de la parte inferior, pruebe a conectar el dispositivo al conector compuesto del lateral de la pantalla del televisor. Consulte "Acerca de su televisor" en la página 103 para conocer la ubicación de los conectores. Cuando haya conectado el dispositivo, cambie la selección de entrada en la presentación en pantalla. Si desea más información, consulte "Introducir selección" en la página 124.</p> <p>3 Conecte el dispositivo con otro conector. Por ejemplo, si experimenta el problema con un conector compuesto, pruebe a usar el conector componente.</p> <p>NOTA: Para conectar con un conector diferente, necesita los cables apropiados para dicho conector. Consulte la documentación del dispositivo para obtener una lista de las conexiones admitidas.</p> <p>Cuando haya conectado el dispositivo, cambie la selección de entrada en la presentación en pantalla. Si desea más información, consulte "Introducir selección" en la página 124.</p> <p>4 Restablezca los valores por defecto originales de fábrica. Pulse Menu (Menú) en el mando a distancia, seleccione Configuración y, después, seleccione Restablecer valores de fábrica.</p> <p>5 Ajuste la intensidad de color. Pulse Menu (Menú) en el mando a distancia, seleccione Imagen y, después, seleccione Intensidad de color.</p> <p>NOTA: Algunos decodificadores de televisión ofrecen relación de aspecto. Si desea más información, consulte la documentación del dispositivo.</p>

Problema	Solución posible
La calidad de la imagen es deficiente al usar un dispositivo conectado al conector ANT/Cable (coaxial)	<ol style="list-style-type: none"> 1 Compruebe que la pantalla del televisor está seleccionada como selección de entrada en el menú Selección de entrada. Si desea más información, consulte "Introducir selección" en la página 124. 2 Pulse Menu (Menú) en el mando a distancia, seleccione Configuración y, después, seleccione Configurar canal. De esta forma se restablecen los canales en el televisor. 3 Compruebe la configuración de la relación de aspecto en la presentación en pantalla. Pulse el botón Menu (Menú) en el mando a distancia y seleccione Tamaño. Para obtener más información sobre el uso de la presentación en pantalla, consulte "Uso de la presentación en pantalla (OSD)" en la página 123. 4 Restablezca los valores por defecto originales de fábrica. Pulse Menu (Menú) en el mando a distancia, seleccione Configuración y, después, seleccione Restablecer valores de fábrica. 5 Ajuste la intensidad de color. Pulse Menu (Menú) en el mando a distancia, seleccione Imagen y, después, seleccione Intensidad de color. 6 El problema puede estar en el dispositivo; póngase en contacto con el proveedor de servicio.
No se ve nada en la pantalla del televisor	<ol style="list-style-type: none"> 1 Compruebe que la pantalla del televisor está encendida. 2 Compruebe que todos los cables están conectados apropiadamente a la pantalla del televisor, incluido el de alimentación. 3 Compruebe si aparece una luz azul o ámbar en la esquina inferior derecha de la pantalla del televisor. Una luz azul indica que la pantalla del televisor está encendida. Una luz ámbar significa que la pantalla del televisor se encuentra en el modo de ahorro de energía. 4 Compruebe que en el menú Selección de entrada está seleccionada la entrada correcta. Si desea más información, consulte "Introducir selección" en la página 124. 5 Vuelva a conectar los dispositivos que están conectados a la pantalla del televisor. Si usa varios dispositivos, conecte y pruebe uno cada vez. 6 Conecte otro dispositivo que sepa que funciona apropiadamente. 7 Restablezca los valores por defecto originales de fábrica. Pulse Menu (Menú) en el mando a distancia, seleccione Configuración y, después, seleccione Restablecer valores de fábrica.

Problema	Solución posible
La imagen es demasiado débil o brillante	<p>Los defectos de píxeles son normales en un televisor PDP y no suponen un defecto. Para obtener más información sobre píxeles y la tecnología PDP, vaya a support.dell.com.</p> <p>Actualice la configuración del color en la presentación en pantalla. Pulse el botón Menu (Menú) en el mando a distancia y seleccione Imagen.</p>
La pantalla no está centrada correctamente	<ol style="list-style-type: none"> 1 Actualice la configuración del tamaño en la presentación en pantalla. Pulse el botón Menu (Menú) en el mando a distancia y seleccione Tamaño. 2 Restablezca los valores por defecto originales de fábrica. Pulse Menu (Menú) en el mando a distancia, seleccione Configuración y, después, seleccione Restablecer valores de fábrica.
La pantalla tiene una o varias líneas	<ol style="list-style-type: none"> 1 Compruebe la configuración de la relación de aspecto en la presentación en pantalla. Pulse el botón Menu (Menú) en el mando a distancia y seleccione Tamaño. Para obtener más información sobre el uso de la presentación en pantalla, consulte "Uso de la presentación en pantalla (OSD)" en la página 123. 2 Compruebe que en el menú Selección de entrada está seleccionada la entrada correcta. Si desea más información, consulte "Introducir selección" en la página 124. 3 Pruebe a conectar un dispositivo diferente. Compruebe que conecta apropiadamente los cables y actualice la selección de entrada en la presentación en pantalla. 4 Actualice la configuración del tamaño en la presentación en pantalla. Pulse el botón Menu (Menú) en el mando a distancia y seleccione Tamaño. 5 Restablezca los valores por defecto originales de fábrica. Pulse Menu (Menú) en el mando a distancia, seleccione Configuración y, después, seleccione Restablecer valores de fábrica.
Los paneles del panel frontal no funcionan	<p>Compruebe si se han bloqueado los botones en la presentación en pantalla. Pulse el botón Menu (Menú) en el mando a distancia y seleccione Setup Configuración.</p> <p>Si no puede usar el mando a distancia, pulse los botones para aumentar el volumen y seleccionar un canal superior en la parte inferior de la pantalla del televisor durante diez segundos para desbloquear los botones.</p>

Problema	Solución posible
La imagen es demasiado pequeña	<ol style="list-style-type: none"> 1 Ajuste la configuración del tamaño. Pulse el botón Menu (Menú) en el mando a distancia y seleccione Tamaño. 2 Esto puede ser un problema del dispositivo. Consulte la documentación del mismo.
Parece que una imagen está pegada en el televisor.	<p>En Configuración OSD seleccione Acondicionamiento de plasma. El uso de esta opción puede durar varias horas hasta que se elimina la imagen.</p> <p>NOTA: La garantía de Dell no cubre el quemado.</p>

Mensajes de OSD

Mientras usa la pantalla del televisor, pueden aparecer los mensajes siguientes.

Mensaje	Solución posible
Auto Adjust (Ajuste automático)	No se requiere ninguna acción, la pantalla del televisor está realizando un ajuste automático.
Out of Range (Fuera de alcance)	<p>Compruebe que la configuración de la resolución es la óptima.</p> <p>Puede que necesite descargar otro controlador de vídeo. Si desea más información, vaya a support.dell.com.</p>
No Video Input (No hay entrada de vídeo)	<ol style="list-style-type: none"> 1 Compruebe que todos los cables están conectados correctamente. 2 Compruebe que en el menú Selección de entrada está seleccionada la entrada correcta. Si desea más información, consulte "Introducir selección" en la página 124.
TV Button Lock (Bloqueo de botón de televisor)	Para desbloquearlo, pulse Menu (Menú) en el mando a distancia y seleccione Configuración.
Prueba automática	Aparece cuando se selecciona un ordenador como fuente y no está conectado. Por ejemplo, si selecciona VGA o DVI en el menú Selección de entrada y no hay ninguna conexión. Conecte un ordenador mediante un conector VGA o DVI.

Problemas del mando a distancia

Problema	Solución posible
La pantalla del televisor no responde cuando se usa el mando a distancia	<p>1 Apunte el mando a distancia directamente a la esquina inferior derecha de la pantalla del televisor. Compruebe que no hay nada que bloquee la parte delantera de la pantalla del televisor. Para saber la ubicación de los infrarrojos, consulte "Vista frontal" en la página 103.</p> <p>2 Compruebe que las pilas están instaladas correctamente.</p> <p>3 Si las pilas son viejas, instale unas nuevas.</p> <p>NOTA: Las luces brillantes u otros dispositivos de infrarrojos pueden interferir con el control remoto y los infrarrojos de la pantalla del televisor.</p>

Uso de la característica de prueba automática cuando se conecta a un ordenador

Cuando el ordenador se conecta a la pantalla del televisor a través de un conector DVI o VGA, puede utilizar la función de prueba automática para comprobar si la pantalla del televisor funciona apropiadamente. Si la pantalla del televisor y el ordenador están conectados correctamente pero la pantalla del televisor permanece oscura, siga estos pasos para realizar la prueba automática de la pantalla del televisor:

- 1 Desactive el ordenador y la pantalla del televisor.
- 2 Desconecte el cable del vídeo de la parte trasera del ordenador.
- 3 Encienda la pantalla del televisor. Si la pantalla del televisor no puede percibir una señal de vídeo y funciona correctamente, el cuadro de diálogo flotante "Self-Test Feature Check" (Función de prueba automática de Dell) aparece en la pantalla (sobre una pantalla en blanco). Mientras esté activo el modo de prueba automática, la luz de encendido permanece de color azul y el patrón de prueba automática se desplaza por la pantalla continuamente. Este cuadro también aparece durante el funcionamiento normal del sistema si el cable del vídeo se desconecta o se daña.
- 4 Desactive la pantalla del televisor y vuelva a conectar el cable del vídeo; después, encienda el ordenador y la pantalla del televisor. Si la pantalla del televisor sigue en blanco, el problema puede estar en el ordenador o en la tarjeta gráfica.

Consulte la documentación del ordenador para obtener más información.

Problemas al usar la pantalla del televisor como monitor.

Problema	Solución posible
La imagen es demasiado pequeña o está descentrada	<p>1 Use Ajuste automático para comprobar la Configuración de imagen. Pulse Menu (Menú) para activar la presentación en pantalla, seleccione Configuración de imagen y, a continuación, Ajuste automático.</p> <p>2 Compruebe que la configuración de la resolución es la óptima. Puede que necesite descargar otro controlador de vídeo. Si desea más información, vaya a support.dell.com.</p> <p>NOTA: Algunas tarjetas de vídeo antiguas pueden no admitir la configuración de la resolución para la pantalla del televisor.</p>
No se oye sonido	<p>1 Compruebe que el cable de sonido verde está conectado al conector de sonido de la pantalla del televisor y del ordenador. Para saber la ubicación del conector de la pantalla del televisor, consulte "Uso del conector VGA" en la página 115. Consulte en la documentación del ordenador la ubicación de sus conectores. No conecte el cable de sonido a la clavija de los auriculares.</p> <p>2 Compruebe que el volumen del ordenador no está silenciado.</p> <p>3 Compruebe los altavoces para cerciorarse de que el sonido del equipo funciona. Consulte la documentación del ordenador para obtener información sobre cómo solucionar problemas del mismo.</p> <p>4 Desconecte la pantalla del televisor del ordenador y pruebe si el volumen de la pantalla del televisor funciona.</p>
PIP/POP/PBP no funciona	<p>1 Compruebe que la configuración de la presentación en pantalla está establecida correctamente. Pulse Menu (Menú) para activar la presentación en pantalla y seleccione PIP/POP/PBP.</p> <p>2 Intercambie la selección de vídeo y de sonido.</p>

Problema	Solución posible
No se ve el vídeo	<p>NOTA: Si se realiza una prueba automática, significa que hay un problema con la tarjeta de vídeo o que está usando la selección de entrada equivocada.</p> <ol style="list-style-type: none">1 Compruebe que la pantalla del televisor está encendida.2 Compruebe que todos los cables están conectados apropiadamente a la pantalla del televisor, incluido el de alimentación.3 Compruebe si aparece una luz azul o ámbar en la esquina inferior derecha de la pantalla del televisor. Una luz azul indica que la pantalla del televisor está encendida. Una luz ámbar significa que la pantalla del televisor se encuentra en el modo de ahorro de energía.4 Compruebe que la opción VGA está seleccionada en el menú Selección de entrada. Si desea más información, consulte "Introducir selección" en la página 124.5 Vuelva a conectar el ordenador.6 Conecte otro dispositivo que sepa que funciona apropiadamente.7 Restablezca los valores por defecto originales de fábrica. Pulse Menu (Menú) en el mando a distancia, seleccione Configuración y, después, seleccione Restablecer valores de fábrica.

Especificaciones del televisor

General

Número de modelo	W4200 PDP TV
Tipo de pantalla	Panel HD PDP (W4200HD) Panel ED PDP (W4200ED)
Tamaño de la pantalla	42 pulgadas
Área visible	932 x 532 mm (36,7 x 20,9 pulgadas)
Relación de aspecto	16/9 (panorámico)
Posibilidades de la pantalla	480i 480p 576i 576p 720p 1080i
Características adicionales:	
Admite SAP	Sí
Admite CC (subtitulado para sordos)	Sí
Admite control de acceso a menores	Sí

Dimensiones

Pantalla (con soporte)	1031,8 x 712,5 x 245,7 mm
Pantalla (sin soporte)	1031,8 x 631,5 x 83,8 mm
Con altavoces	
Peso (con soporte)	46 kg/101,41 libras (aprox.)
Resolución nativa	1024 x 768 XGA (W4200HD) 852 x 480 WVGA (W4200ED)
Admite HDTV (televisión de alta definición)	Sí

Imagen sobre imagen

Imagen sobre imagen (PIP)	Sí
Imagen fuera de imagen (POP)	Sí
Imagen junto a imagen (PBP)	Sí
Número de sintonizadores	2
Brillo (normal)	
versión ED	450 nt (normal)
versión HD	420 nt (normal)
Relación de contraste	
versión ED	2700: 1 (normal)
versión HD	2300: 1 (normal)

Ángulo de visibilidad

Horizontal	+/- 80°
Vertical	+/- 80°

Entradas

Video

Compuesto (CVBS)	tres en total (en un lado y en la parte inferior)
S-Video	tres en total (en un lado y en la parte inferior)
Componente	dos (en la parte inferior)
Entrada TV (coaxial)	dos (en la parte inferior) (versión HD x 2, versión ED x 1)
Sonido (RCA izquierdo (L) + derecho (R))	ocho pares en total (en un lado y en la parte inferior)
DVI	una (en la parte inferior)
HDMI	una (en la parte inferior)

Ordenador

VGA (para uso como monitor de ordenador)	una (en la parte inferior)
Sonido (PC)	una (en la parte inferior)

Otros

RS232	una (en la parte inferior)
-------	----------------------------

Salidas

Video

Compuesto (CVBS)	una (en la parte inferior)
Sonido (RCA izquierdo (L) + derecho (R))	un par (en la parte inferior)
Subwoofer	uno
SPDIF (RCA + óptico)	uno (sólo modelo HD)

Sonido

Efectos	SRS TruSurround XT Modo nocturno
Altavoces (por separado)	20 w por canal 40 w en total

Índice

A

- acerca de
 - contenido del paquete, 107
 - TV, 103
- acondicionamiento de plasma, 130, 136
- activar
 - botón, 119-121
- ATSC, 130
 - cable, uso, 110
 - conector, ubicación, 106
 - conexión, 112
- AV1/AV2. Consulte componente.
- AV3/AV4. Consulte S-Video.
- AV5/AV6. Consulte compuesto.

B

- bloquear
 - control de acceso a menores, 129
- bloqueo de canales
 - control de acceso a menores, 129
- botón
 - activar, 119-121
 - aumentar/reducir volumen, 103
 - canal siguiente/anterior, 103
 - CC, 119-122
 - DISP, 119-121

- encendido, 103
- entrada, 119-121
- guía (W4200HD), 121
- INFO (W4200HD), 121
- intercambio, 119-121
- menú, 119-121
- menú de presentación en pantalla, 103
- PICT, 119-122
- PIP, 119-121
- PIP SEL, 119-121
- POP/PBP, 119-121
- POS, 119-121
- SAP, 119-121
- selección de entrada, 103
- silencio, 119-121
- sonido, 119-121
- tamaño, 119-122
- temporizador, 119-121
- último, 119-121

C

- canal
 - configuración, 124, 130
- CC
 - botón, 119-122
- clasificación de películas
 - control de acceso a menores, 129
- clasificación de TV, 129
 - control de acceso a menores, 129
- coaxial
 - cable, uso, 110

- conector ATSC, 112
- conector de salida de sonido digital, ubicación, 106
- conector NTSC, 112
- código de acceso
 - control de acceso a menores, 129
 - establecer, 129
 - predeterminado, 129
- componente
 - cable, uso, 111
 - conectores AV1/AV2, ubicación, 105
 - conexión, 113
- compuesto
 - cable, uso, 110
 - conectores AV5/AV6, ubicación, 106
 - conectores de salida de vídeo/sonido, ubicación, 106
 - conexión, 112
- conector
 - ATSC, 106
 - componente (AV1/AV2), 105
 - compuesto (AV5/AV6), 106
 - conector de sonido DVI, 105
 - DVI, 105
 - encendido, 106
 - HDMI, 105
 - NTSC, 106
 - salida de altavoces, 106
 - salida de sonido digital coaxial, 106
 - salida de vídeo/sonido compuesto, 106

- salida digital óptica, ubicación, 106
- sonido canal izquierdo/derecho, 104
- sonido VGA, 105
- subwoofer, 106
- S-Video, 104-105
- VGA, 105
- vídeo compuesto, ubicación, 104
- configuración
 - ajustes de DVI, 130
 - canales, 130
 - configuración de canal, 130
 - menú, 130
 - tiempo de activación de presentación en pantalla, 130
- control de acceso a menores, 129
 - acerca de, 129
 - bloqueo de canales, 129
 - clasificación de películas, 129
 - opciones de bloqueo, 129

D

- DISP
 - botón, 119-121

DVI

- cable, uso, 111
- conector, ubicación, 105
- conectores de sonido, ubicación, 105
- conexión, 114

E

- encendido
 - conector, ubicación, 106
- entrada
 - botón, 119-121
- especificaciones, 141
 - ángulo de visibilidad, 142
 - dimensiones, 141
 - entradas, 142
 - generales, 141
 - imagen sobre imagen (PIP), 142
 - salidas, 143
 - sonido, 143
- estéreo, 127

F

- flotante
 - modo de búsqueda POP, 128

G

- guía
 - botón (W4200HD), 121

H

- HDMI
 - cable, uso, 111
 - conector, ubicación, 105
 - conexión, 114

I

- imagen junto a imagen.
 - Consulte PIP/POP/PBP
- imagen sobre imagen.
 - Consulte PIP/POP/PBP

INFO

- botón (W4200ED), 121
- intensidad de color, 126
- intercambio
 - botón, 119-121

L

- LED de encendido
 - ubicación, 103

M

- mando a distancia
 - botón CC, 119-122
 - botón de activación, 119-121
 - botón de entrada, 119-121
 - botón de guía (W4200HD), 121
 - botón de intercambio, 119-121
 - botón de menú, 119-121
 - botón de silencio, 119-121
 - botón de sonido, 119-121
 - botón de tamaño, 119-122
 - botón de temporizador, 119-121
 - botón de último canal, 119-121
 - botón DISP, 119-121

botón INFO
(W4200HD), 121
botón PICT, 119-122
botón PIP, 119-121
botón PIP SEL, 119-121
botón POP/PBP, 119-121
botón POS, 119-121
botón SAP, 119-121
instalación de las pilas, 117
solución de problemas, 137
universal, uso, 122
W4200ED, uso, 118
W4200HD, uso, 120

menú
botón, 119-121

menú de imagen
deportes, 126
intensidad de color, 126
multimedia, 126
películas, 126
señal débil, 126

modo de ecualizador, 127
música, 127
teatro, 127
voz, 127

modo medianoche, 126

mono, 127

N

NTSC, 130
conector, ubicación, 106
conexión, 112

O

ordenador
conexión, 115
OSD
mensajes, 136
menú de configuración, 130
menú de control de acceso a
menores, 129
menú de imagen, 126
menú de sonido, 126
menú de tamaño, 128
PIP/POP/PBP, 127
tiempo de activación, 130

P

PICT
botón, 119-122
PIP
botón, 119-121
PIP SEL
botón, 119-121
PIP/POP/PBP
compatibilidad, 128
configuración, 127

POP/PBP
botón, 119-121

POS
botón, 119-121

prueba automática
uso, 137

R

Receptor de infrarrojos

ubicación, 103

S

salida de altavoces
conectores, ubicación, 106
salida digital óptica
conector, ubicación, 106
SAP, 127
botón, 119-121
secuencial
modo de búsqueda POP, 128
segundo programa de sonido.
Consulte SAP.

señal débil, 126

silencio
botón, 119-121

solución de problemas, 131
mando a distancia, 137
mensajes de OSD, 136
monitor VGA, 138
problemas generales, 132
prueba automática, 137
sugerencias, 131

sonido
altavoz
encendido/apagado, 126
botón, 119-121
conector para VGA,
ubicación, 105
conectores DVI,
ubicación, 105
conectores, ubicación, 104
menú de presentación en
pantalla, 126
modo de ecualizador, 126

- modo medianoche, 126
- programa, 127
- SRS TruSurround, 126
- volumen de salida de TV, 126

SPDIF. Consulte salida digital óptica

SRS TruSurround XT, 126

subwoofer

- conector, ubicación, 106

sugerencias

- solución de problemas, 131

S-Video

- cable, uso, 111
- conector, ubicación, 104
- conectores AV3/AV4, ubicación, 105
- conexión, 113

T

tamaño

- 4 a 3, 128
- acercar o alejar, 128
- botón, 119-122
- estándar, 128
- menú, 128
- panorámico, 128
- pantalla completa, 128
- ventana PIP/POP/PBP, 127

temporizador

- botón, 119-121

transparencia

- de ventana PIP/POP/PBP, 127

TV

- acerca de, 103
- configuración, 109

- cuidados, 108
- solución de problemas, 131
- ubicación adecuada, 109
- vista derecha, 104
- vista frontal, 103
- vista inferior, 105

U

último

- botón, 119-121

V

VGA

- conector, ubicación, 105
- conexión, 115

vídeo compuesto

- conector, ubicación, 104

volumen

- fijo, 127
- variable, 127

W

W4200HD

- ATSC, 106
- salida de sonido digital coaxial, 106
- salida digital óptica, 106